



峰緯箱型 / 雙口多翼式風機

FENG WEI SIROCCO FAN (DOUBLE SUCTION)

ISO-9001 國際認證通過



創立於民國77年

峰緯通風機械股份有限公司

FENG WEI VENT. MACHINERY CO., LTD.

公司：新北市板橋區民生路三段225號1樓

電話：(02)2254-1251 (代表號) 傳真：(02)2254-1253

E-mail Server : feng.wei301@msa.hinet.net

網址 : <http://www.fengwei.tw>



多翼式箱型/雙口風機

FBD/FSD/FDD

用途

乾燥、空調冷房、建築物、地下室、停車場之通風換氣。
大廈、醫院、工廠等各空調系統之送風。
消防緊急排煙。

產品特性

1. 轉速低、噪音小、送風量特大、效率高。
2. 整台以鍍鋅鐵板製作、不生鏽。
3. 保養門採用可拆式，方便保養培林。
4. 門扣可採用白鐵材質。
5. 箱型組合式全台採用三通接頭、點焊加工，整齊美觀。
6. FBD-2#以下為直結式，以上為皮帶傳動式。
7. FDD型風機高度低、風量大、特別適合樓板高度低之場所。

型號說明

- F B D**
 雙吸入口 (Double Suction)
 箱型風機 (Box Type Fan)
- F S D**
 雙吸入口 (Double Suction)
 多翼式風機 (Sirocco Fan)
- F D D**
 雙吸入口 (Double Suction)
 雙組風機殼 (Double Casing)

F B D (皮帶式)

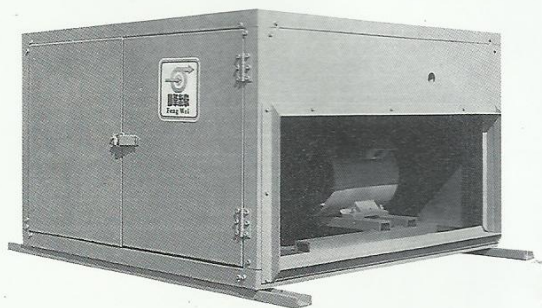

F S D

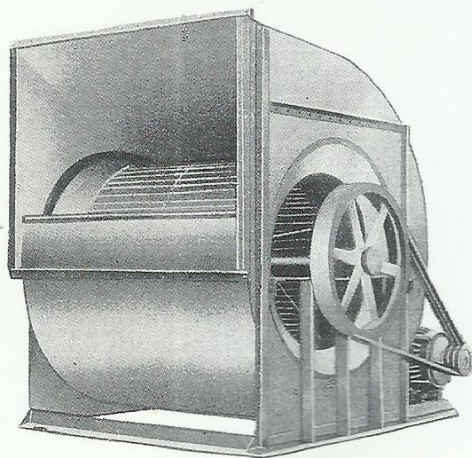

F D D

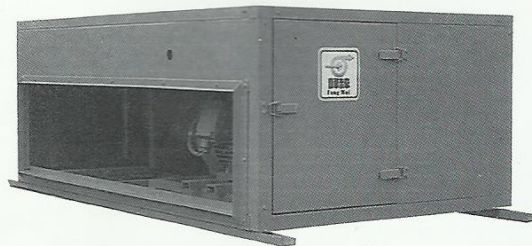



FSD 性能表

FSD #1 3/4 雙吸式

吸入口面積 0.141 m²
 吐出口面積 0.098 m²
 風葉輪直徑 0.298 m

A級
 B級

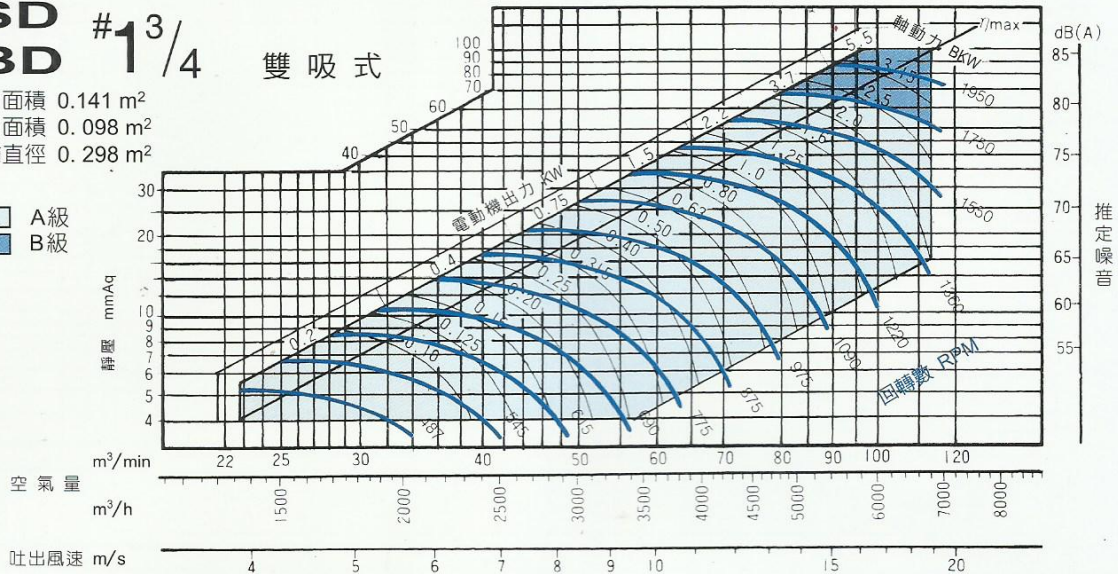

FSD #2 雙吸式

吸入口面積 0.192 m²
 吐出口面積 0.128 m²
 風葉輪直徑 0.347 m

A級
 B級

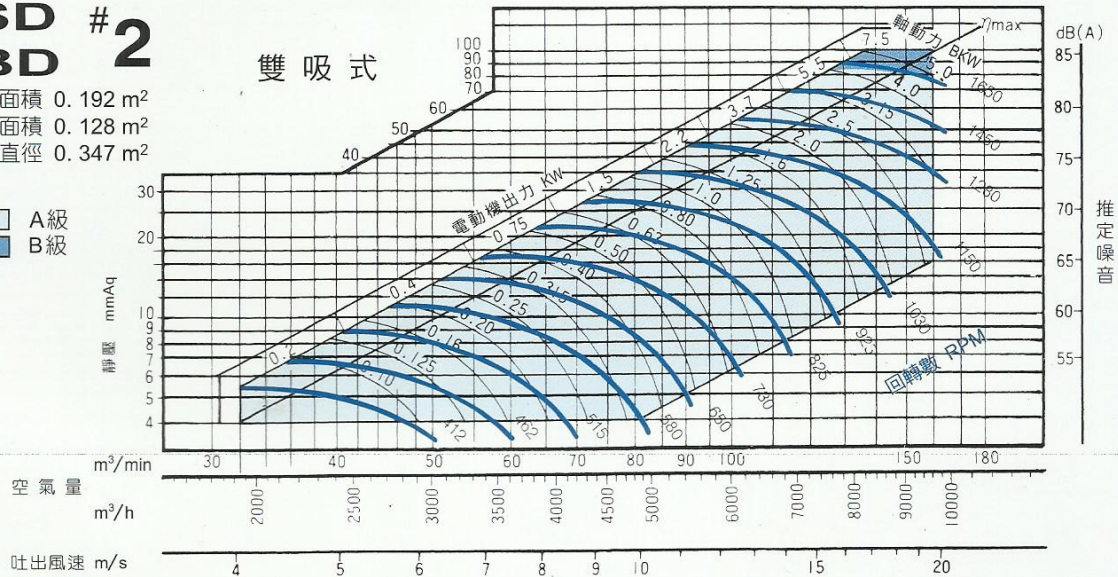

FSD #2 1/2 雙吸式

吸入口面積 0.282 m²
 吐出口面積 0.198 m²
 風葉輪直徑 0.420 m

A級
 B級

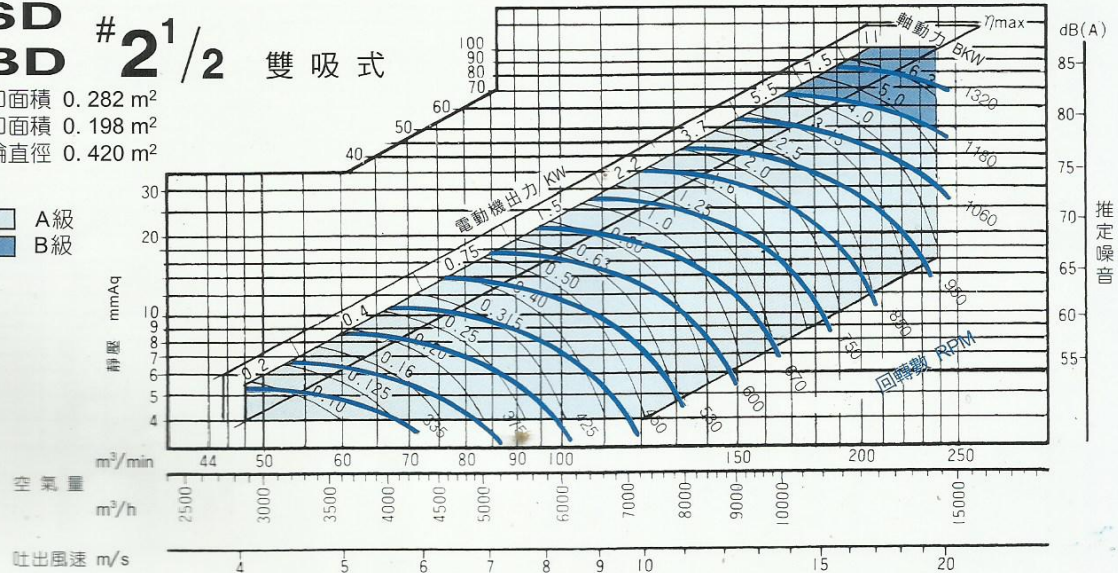



FSD 性能表
FBD

FSD #3
FBD

吸入口面積 0.393 m²
吐出口面積 0.288 m²
風葉輪直徑 0.497 m²

□ A級
■ B級

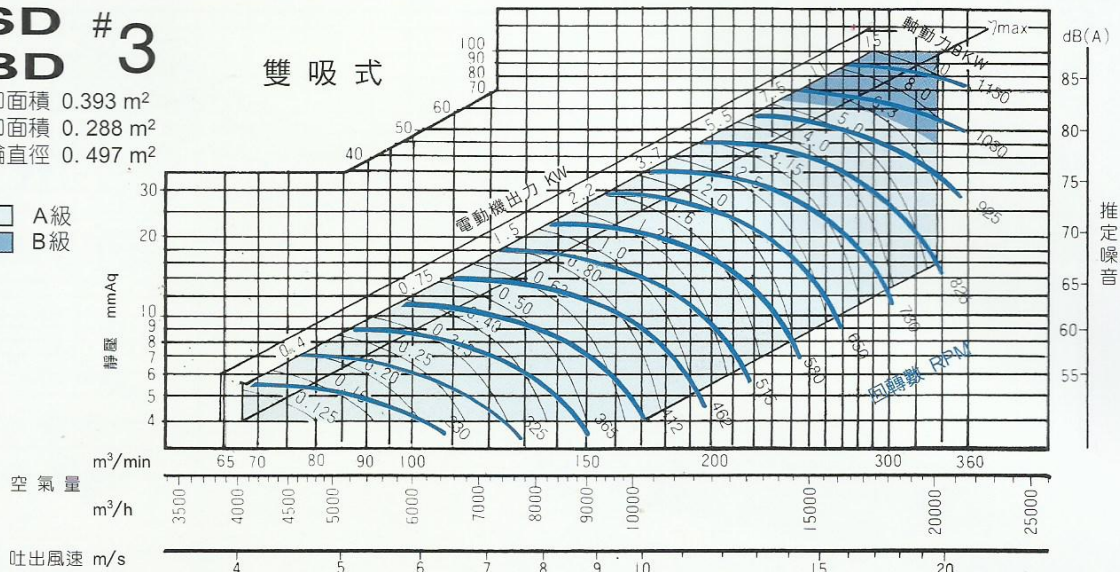

FSD #3^{1/2}
FBD

吸入口面積 0.539 m²
吐出口面積 0.389 m²
風葉輪直徑 0.584 m²

□ A級
■ B級

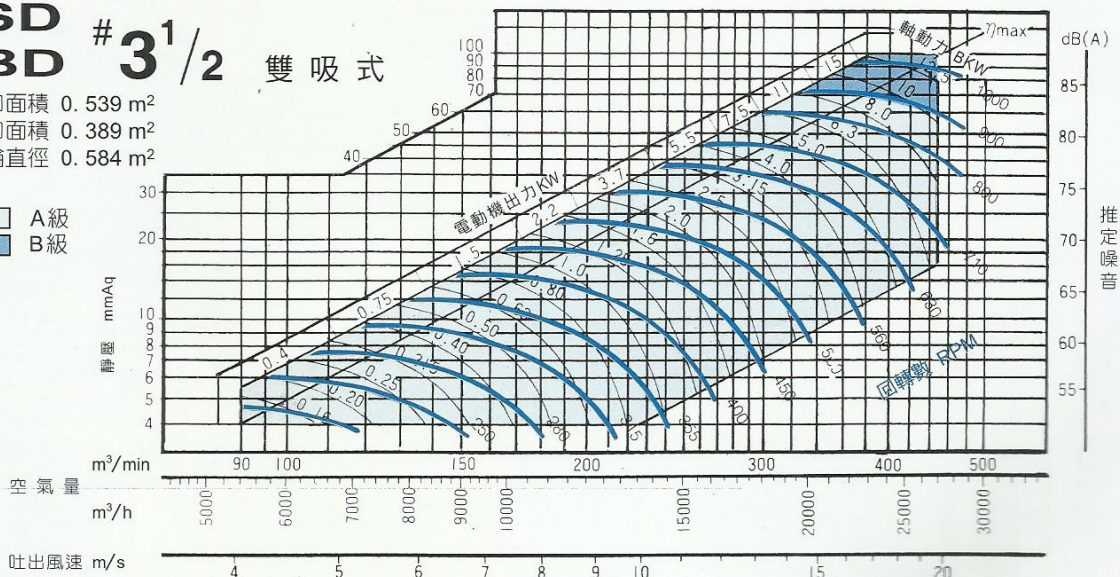

FSD #4
FBD

吸入口面積 0.705 m²
吐出口面積 0.520 m²
風葉輪直徑 0.650 m²

□ A級
■ B級

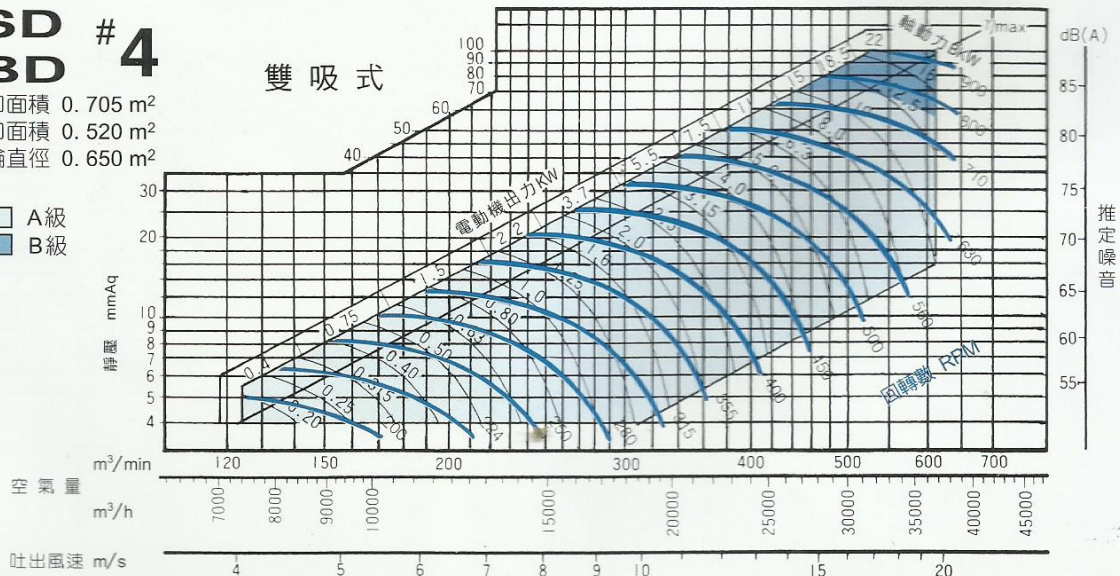



FSD FBD 性能表

FSD # 4¹/₂
FBD # 4¹/₂ 雙吸式

吸入口面積 0.884 m²
吐出口面積 0.657 m²
風葉輪直徑 0.730 m²

□ A級
■ B級

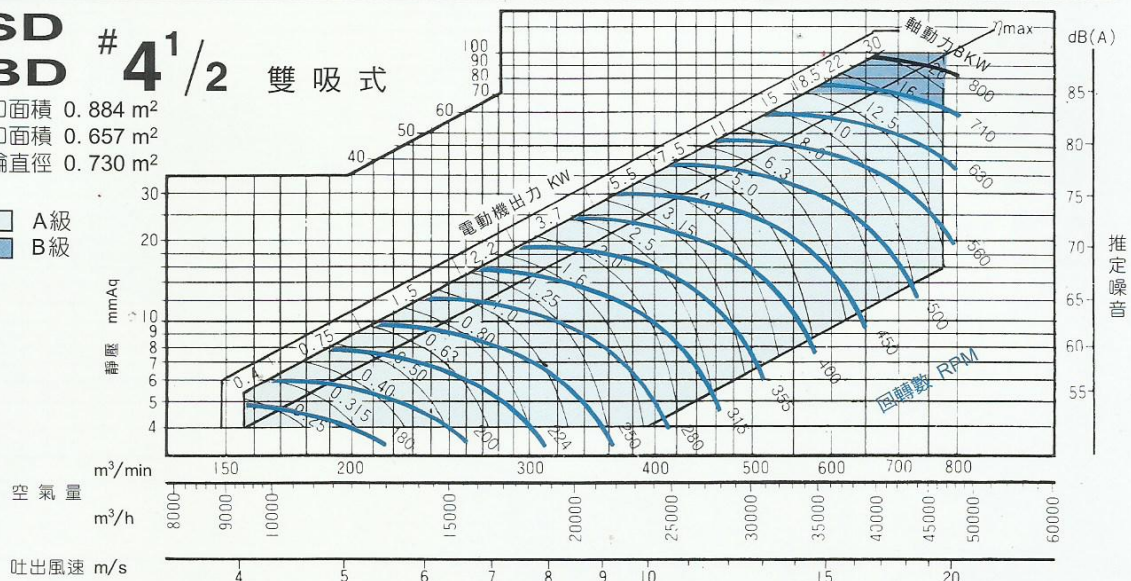

FSD # 5
FBD # 5 雙吸式

吸入口面積 1.135 m²
吐出口面積 0.825 m²
風葉輪直徑 0.800 m²

□ A級
■ B級

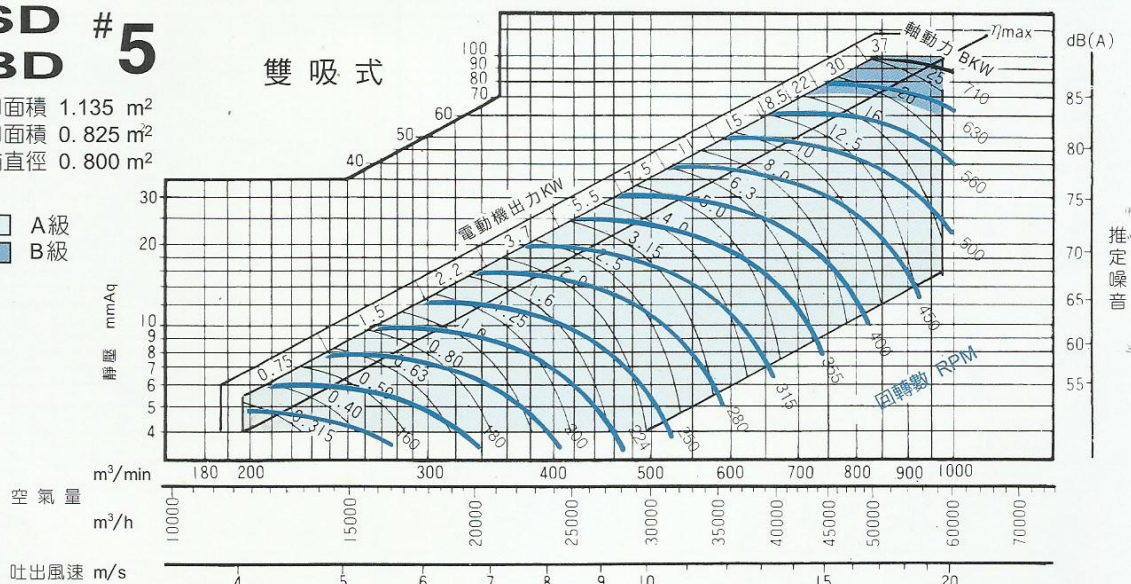

FSD # 5¹/₂
FBD # 5¹/₂ 雙吸式

吸入口面積 1.418 m²
吐出口面積 1.036 m²
風葉輪直徑 0.900 m²

□ A級
■ B級

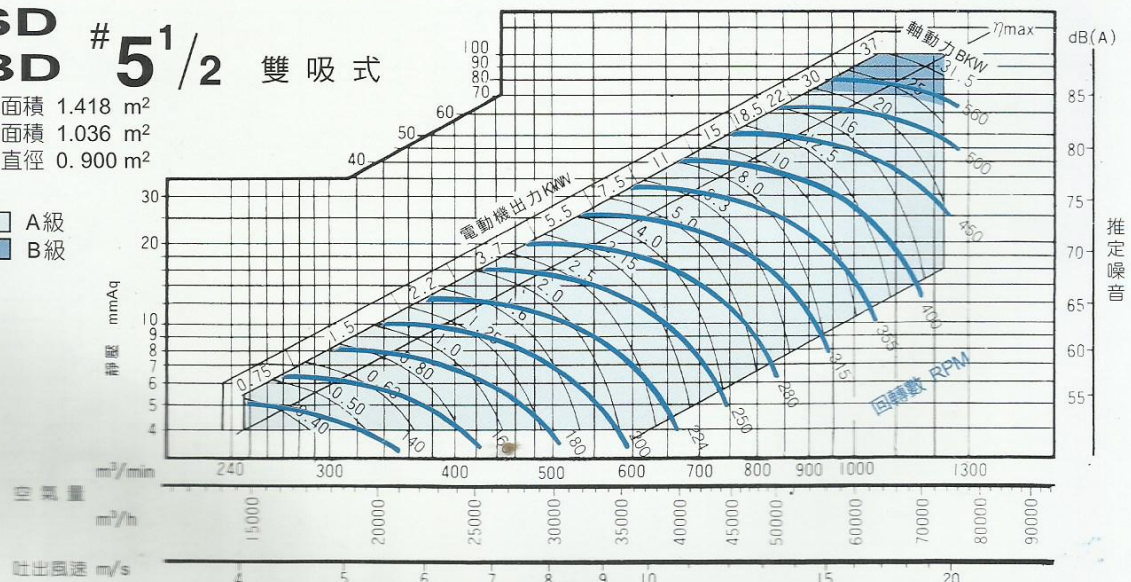



FSD FBD 性能表

FSD #6
FBD #6

雙吸式
吸入口面積 1.765 m²
吐出口面積 1.288 m²
風葉輪直徑 1.000 m²

— A級
— B級

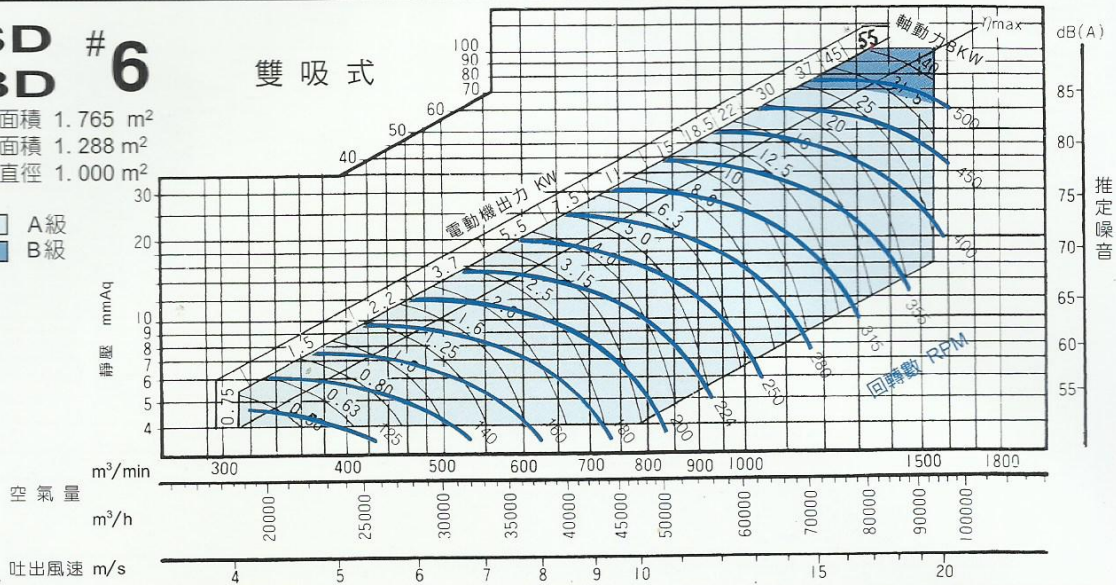

FSD #7
FBD #7

雙吸式
吸入口面積 2.187 m²
吐出口面積 1.610 m²
風葉輪直徑 1.120 m²

— A級
— B級

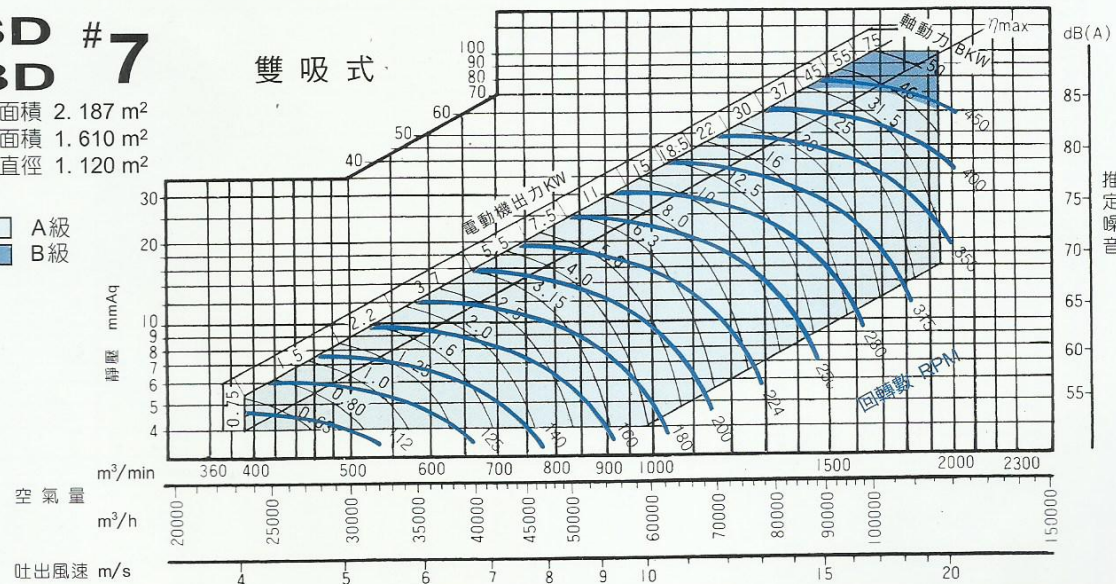

FSD #8
FBD #8

雙吸式
吸入口面積 2.737 m²
吐出口面積 2.048 m²
風葉輪直徑 1.250 m²

— A級
— B級

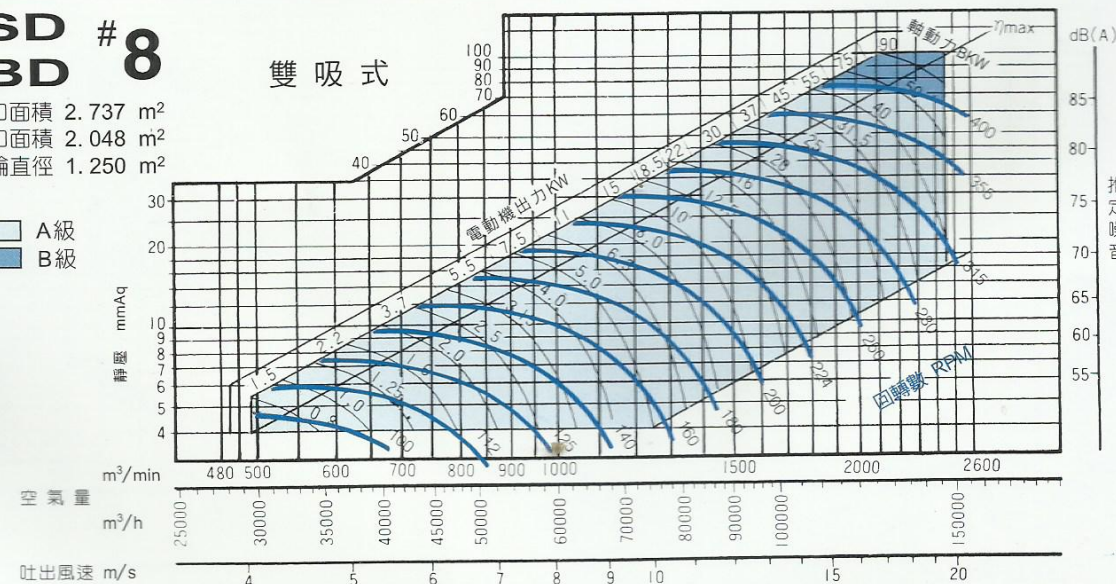

峰緯通風 多翼式箱型/雙口風機

FSD 性能表 FBD

FSD #9 FBD

雙吸式
 吸入口面積 3.534 m²
 吐出口面積 2.610 m²
 風葉輪直徑 1.400 m

A級
 B級

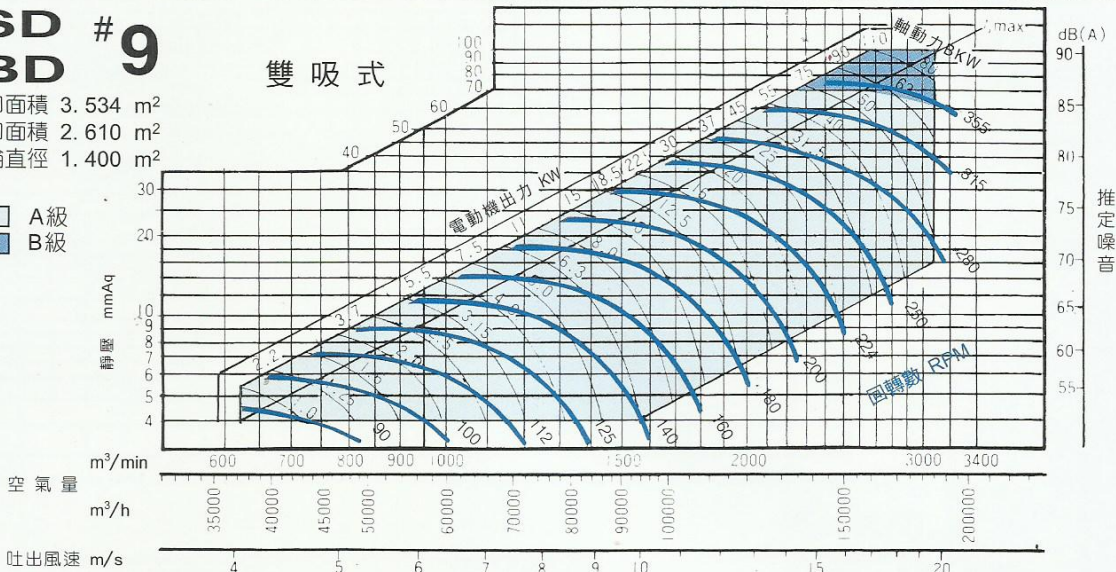

FSD #10 FBD

雙吸式
 吸入口面積 4.540 m²
 吐出口面積 3.300 m²
 風葉輪直徑 1.600 m

A級
 B級

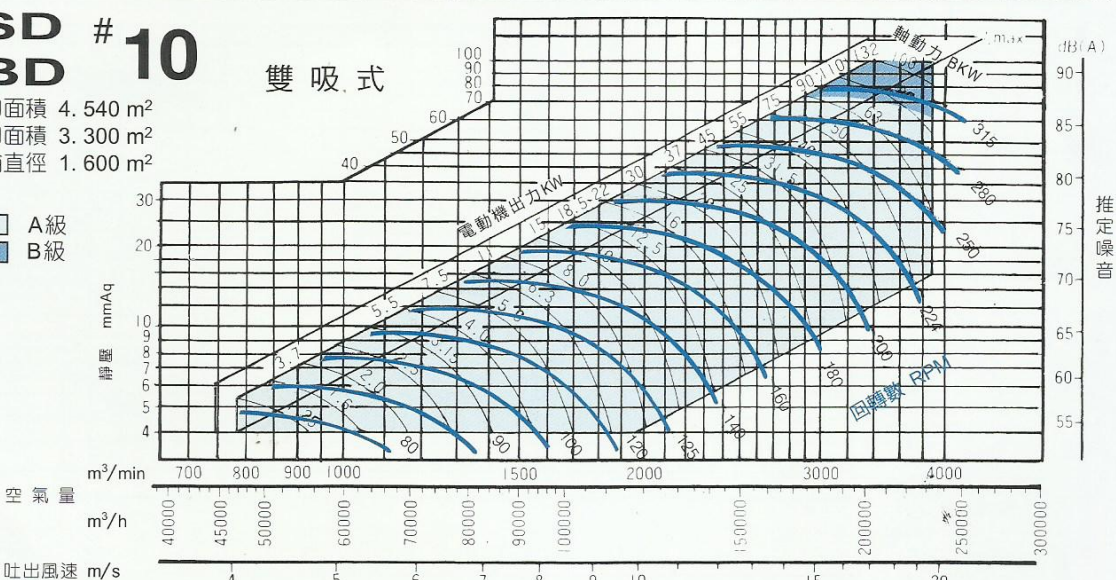

FSD #11 FBD

雙吸式
 吸入口面積 5.671 m²
 吐出口面積 4.144 m²
 風葉輪直徑 1.800 m

A級
 B級

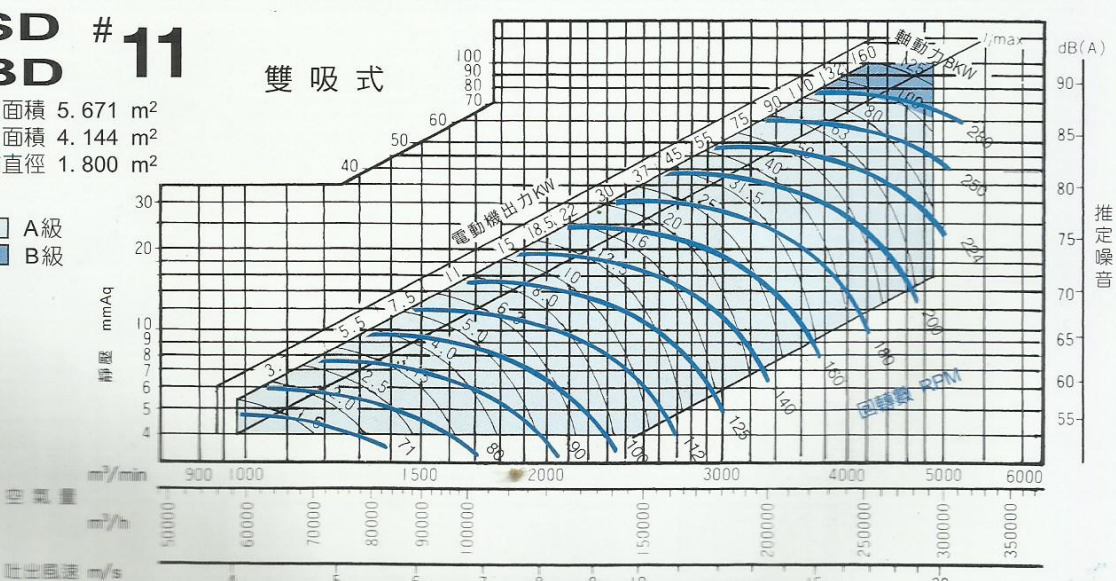



FSD FBD 性能表

FSD #12 雙吸式

吸入口面積 7.060 m²
吐出口面積 5.150 m²
風葉輪直徑 2.000 m

A級
B級

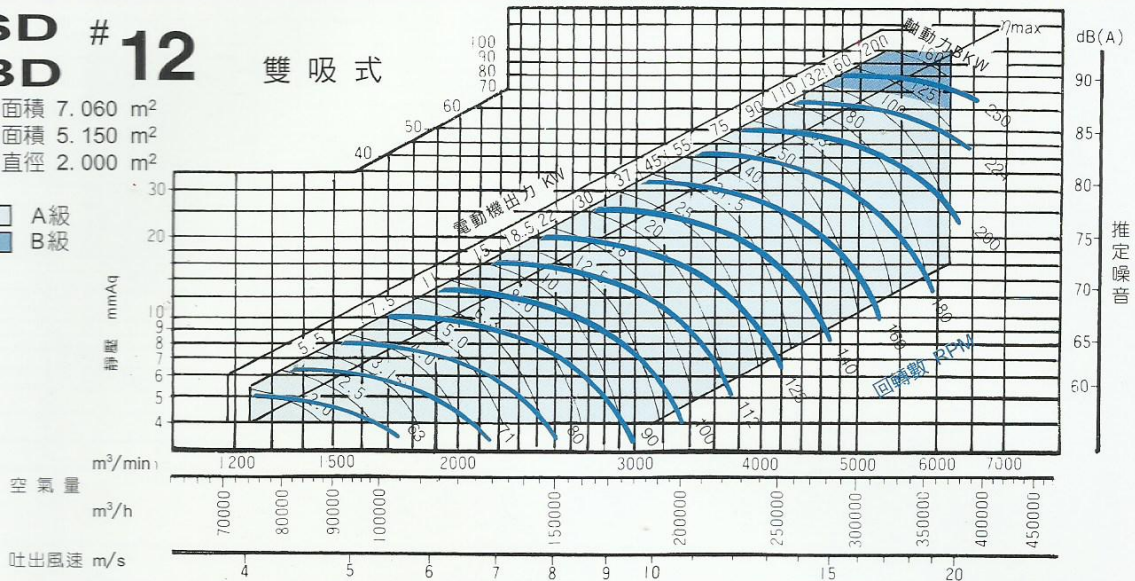

FSD #14 雙吸式

吸入口面積 8.749 m²
吐出口面積 6.440 m²
風葉輪直徑 2.300 m

A級
B級

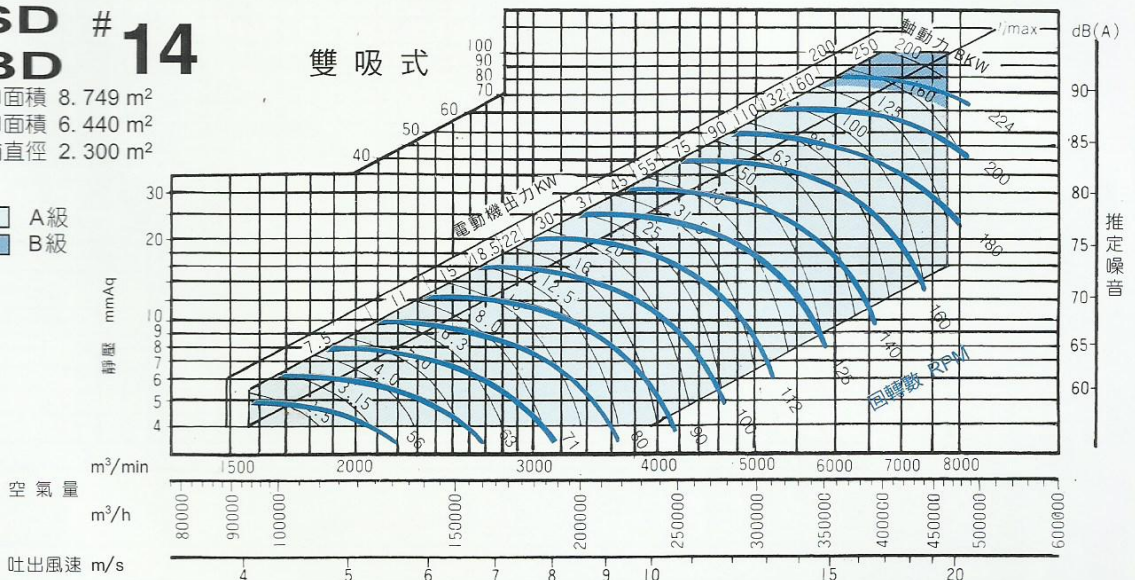

FSD #16 雙吸式

吸入口面積 11.031 m²
吐出口面積 8.127 m²
風葉輪直徑 2.500 m

A級
B級

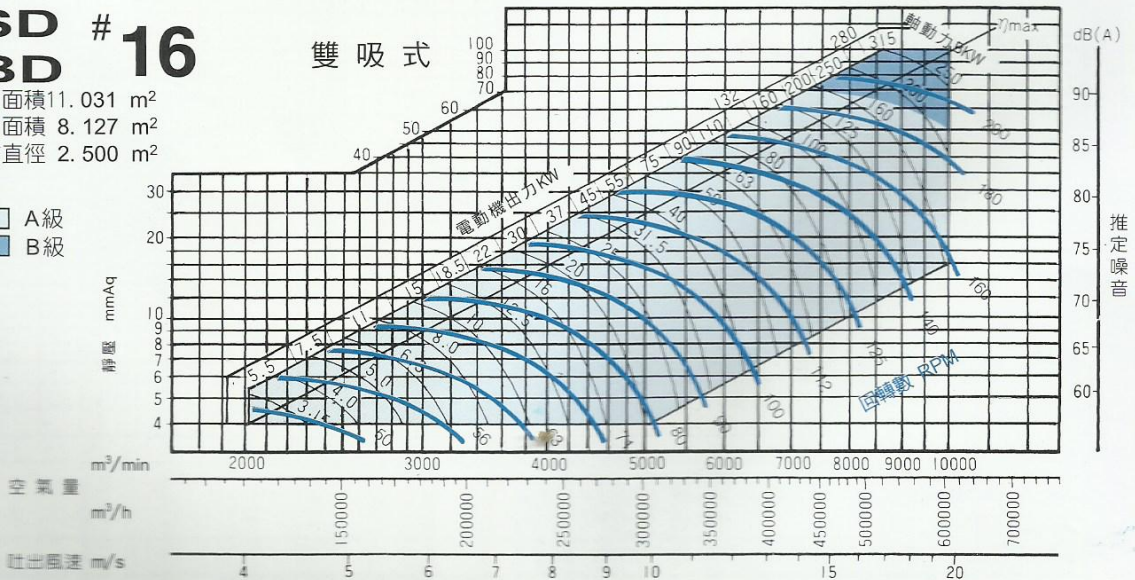



FBD (皮帶式) 尺寸表

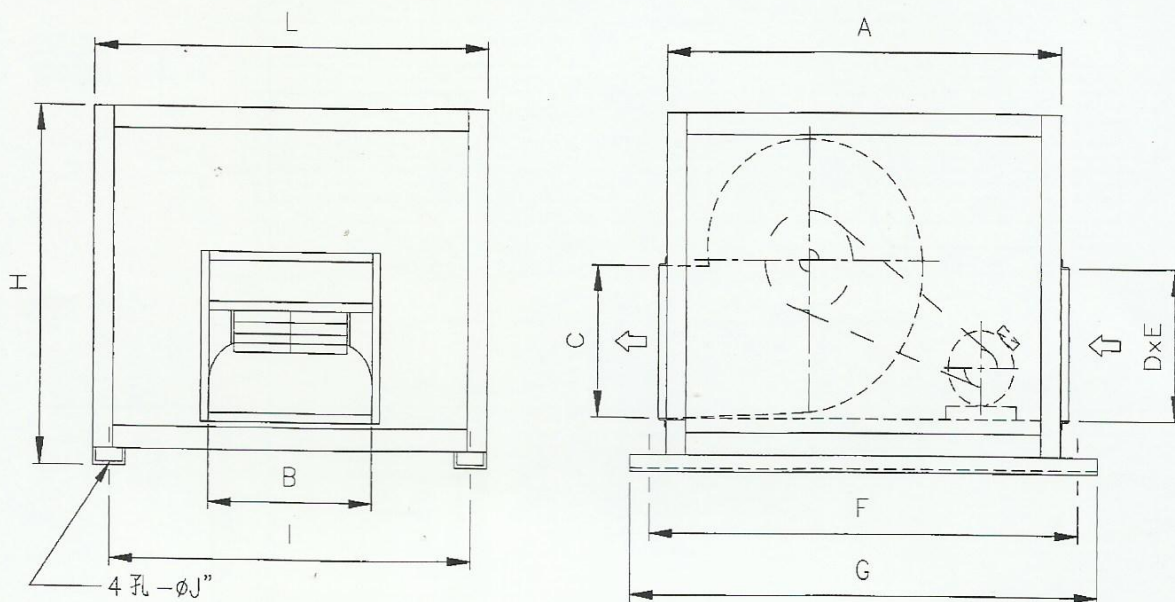

單位：mm

符號 型式	A	B	C	D	E	F	G	H	I	J	L	重量 kg
FBD-1 3/4#	800	350	280	280	600	900	1000	630	720	1/2"	800	50
FBD-2#	990	420	340	340	790	1100	1200	670	910	1/2"	990	70
FBD-2 1/2#	1090	480	400	400	890	1200	1300	760	1010	1/2"	1090	95
FBD-3#	1190	560	480	480	990	1300	1400	870	1110	1/2"	1190	135
FBD-3 1/2#	1400	650	600	600	1200	1500	1600	1060	1295	5/8"	1400	185
FBD-4#	1500	740	640	640	1300	1600	1700	1220	1395	5/8"	1500	260
FBD-4 1/2#	1690	840	740	740	1500	1800	1900	1330	1585	5/8"	1690	370
FBD-5#	1800	900	800	800	1600	1900	2000	1580	1695	5/8"	1800	520
FBD-5 1/2#	1900	1020	900	900	1700	2000	2100	1670	1745	5/8"	1900	720
FBD-6#	2100	1080	1030	1030	1900	2300	2400	1750	2000	3/4"	2100	950
FBD-7#	2300	1220	1120	1120	2000	2500	2600	2150	2170	3/4"	2300	1250
FBD-8#	2500	1400	1250	1250	2400	2800	2900	2250	2470	3/4"	2600	1650

*尺寸如有變動時不另行通知
*表列重量不含馬達重量



FSD(皮帶式)尺寸表

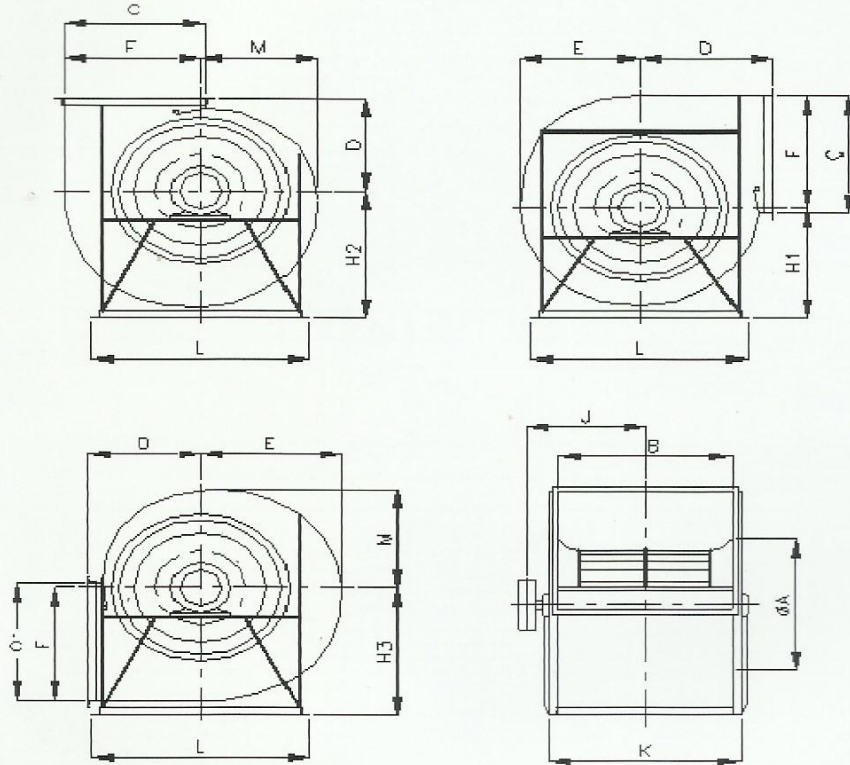

單位：mm

符號 型式	A	B	C	D	E	F	H1	H2	H3	J	K	L	M	重量 kg
FSD-2#	328	420	340	225	264	308	262	294	358	295	484	440	232	50
FSD-2 1/2#	410	480	400	275	330	385	320	360	435	350	580	530	290	80
FSD-3#	492	560	480	330	396	462	378	426	512	420	685	630	348	115
FSD-3 1/2#	574	650	600	380	462	539	436	492	589	470	798	705	406	125
FSD-4#	656	740	640	440	528	616	494	558	666	545	900	820	464	370
FSD-4 1/2#	738	840	740	490	594	693	520	600	790	590	1005	900	522	440
FSD-5#	820	900	800	540	660	770	630	710	835	640	1130	970	580	520
FSD-5 1/2#	902	1020	900	590	726	847	688	776	912	675	1250	1095	638	630
FSD-6#	985	1080	1030	650	792	924	746	842	989	850	1380	1170	696	740
FSD-7#	1150	1220	1120	750	924	1080	872	984	1155	930	1550	1350	812	980
FSD-8#	1310	1400	1250	850	1060	1230	988	1120	1305	1055	1750	1500	928	1250

* 表列重量不含馬達之重量，尺寸如有變動時不另行通知。

箱型風機出入風口比照圖

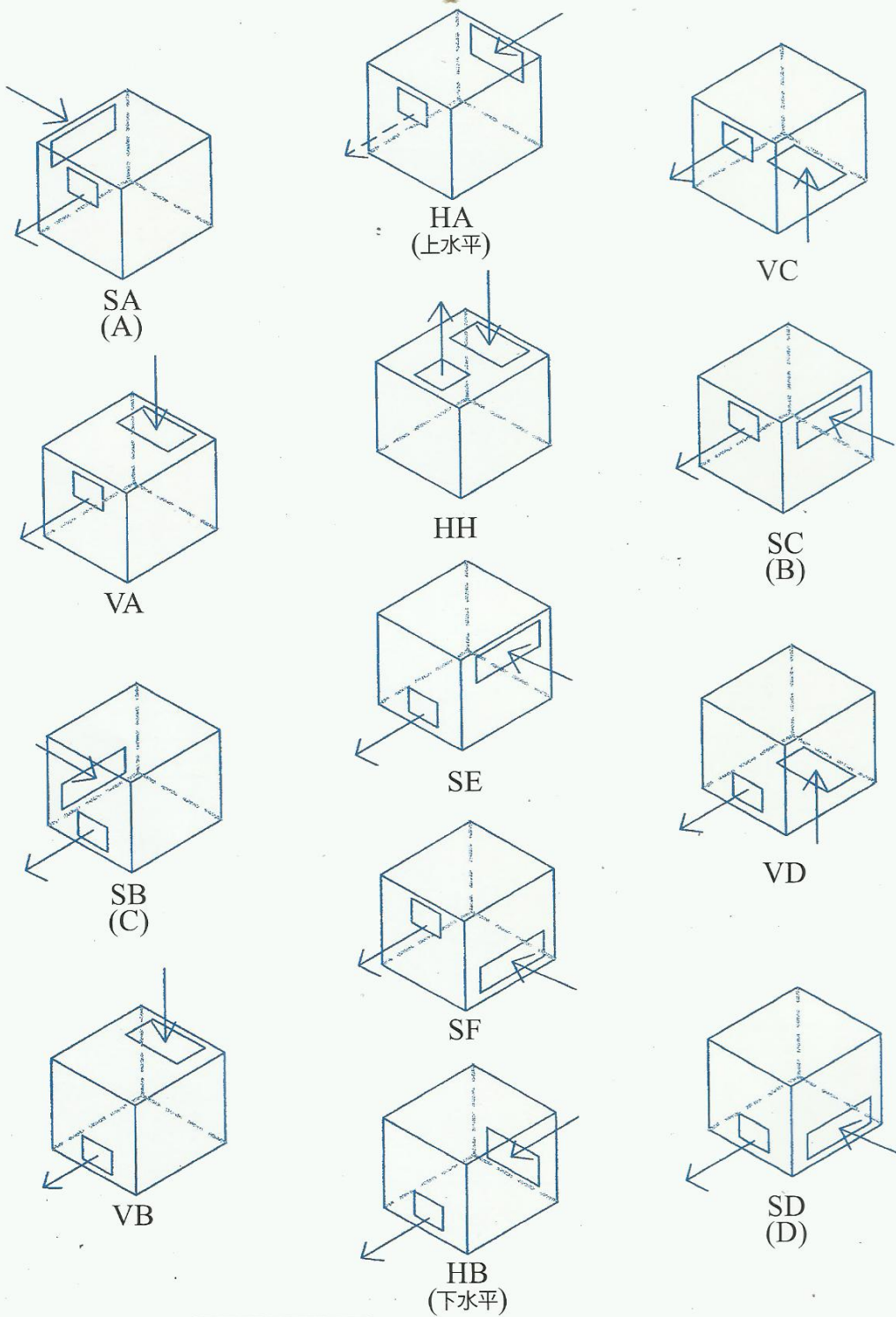

營業項目

風機、風輪
風管、集塵
消防、排煙
設計、製造



ISO-9001

峰緯通風機械股份有限公司

FENG WEI VENT. MACHINERY CO., LTD.

公司：新北市板橋區民生路三段225號1F

電話：(02)2254-1251(代表號) 傳真：(02)2254-1253

工廠：新北市三峽區介壽路三段172巷28-1號

電話：(02)8676-8851(代表號) 傳真：(02)8676-1624

http://www.fengwei.tw E-mail:feng.wei301@msa.hinet.net