



# 峰緯單口多翼式風機

FENG WEI SIROCCO FAN (SINGLE SUCTION)

創立於民國77年

ISO 9001國際認證通過



峰緯通風機械股份有限公司

FENG WEI VENT. MACHINERY CO., LTD.

公司：新北市板橋區民生路三段225號1樓

電話：(02)2254-1251(代表號) 傳真：(02)2254-1253

<http://www.fengwei.co> E-mail: [feng.wei301@msa.hinet.net](mailto:feng.wei301@msa.hinet.net)



Line ID : @vln2232r

## 多翼離心式 - 單吸口

# FSM FSB

### 用途

1. 大廈及工廠：地下停車場通風、空調、換氣、空氣清淨。
2. 一般換氣：廚房抽油煙、浴室、廁所、密閉空間排氣。
3. 產業用：乾燥裝置、礦坑、隧道排氣
4. 船舶用：冷暖房、溫度調節、冷凍。
5. 廣播設備用：發射機冷卻。
6. 空調機裝配用：包裝型空調、冷卻塔、空調箱、巴士冷卻器、汽車冷卻器。

### 特性

1. 低壓、送風量大
2. 轉速低、噪音小、耗電量少。
3. 配備全密閉鋼珠軸承，保養容易，故障率低。
4. 耐酸鹼場所，備有不銹鋼材質。
5. 翼片經沖壓成型，整齊劃一。
6. FSM 型體積小，不佔空間，吊裝容易。

### 型號說明

#### FSM

- 馬達直結式 (Motor Direct Drive)
- 多翼式風機 (Sirocco Fan)

#### FSB

- 皮帶式傳動 (Belt Drive)
- 多翼式風機 (Sirocco Fan)

FSB 單口多翼皮帶式風機 (型一)



FSB 單口多翼皮帶式風機 (型二)



FSM 單口多翼直結式風機



### FSB # 1 3/4 單吸式

吸入口面積 0.074m<sup>2</sup>  
吐出口面積 0.059m<sup>2</sup>  
風葉輪直徑 0.298m

A 級  
B 級

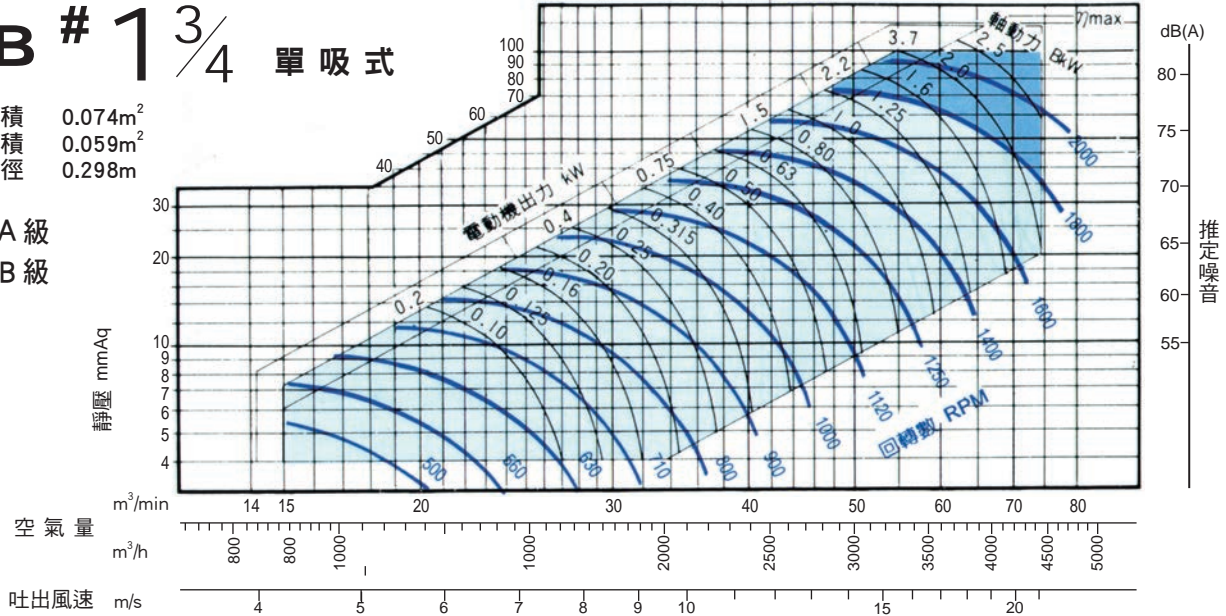

### FSB # 2 單吸式

吸入口面積 0.096m<sup>2</sup>  
吐出口面積 0.077m<sup>2</sup>  
風葉輪直徑 0.347m

A 級  
B 級

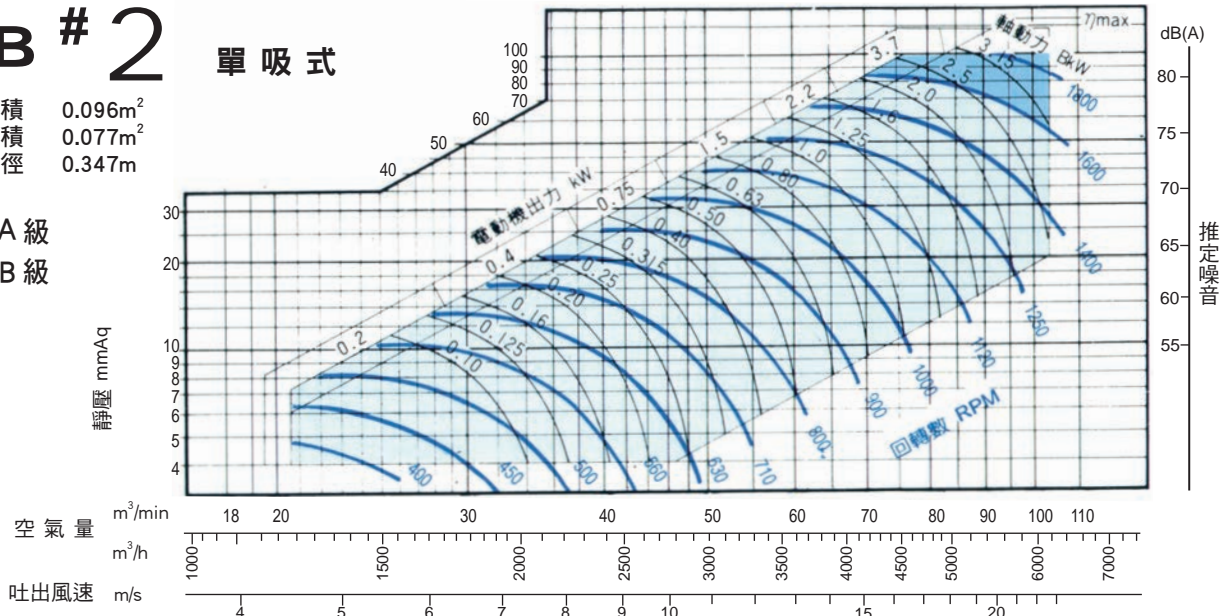

### FSB # 2 1/2 單吸式

吸入口面積 0.159m<sup>2</sup>  
吐出口面積 0.155m<sup>2</sup>  
風葉輪直徑 0.425m

A 級  
B 級

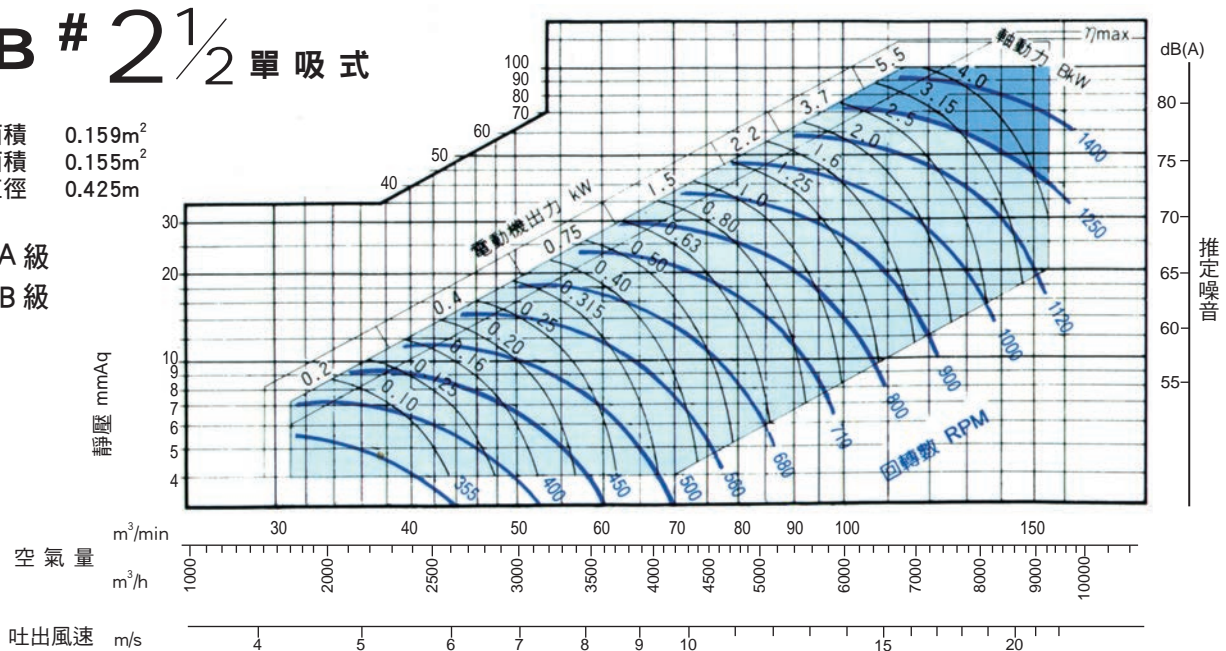

# FSB # 3

單吸式

吸入口面積 0.216m<sup>2</sup>  
吐出口面積 0.173m<sup>2</sup>  
風葉輪直徑 0.497m

A 級  
B 級

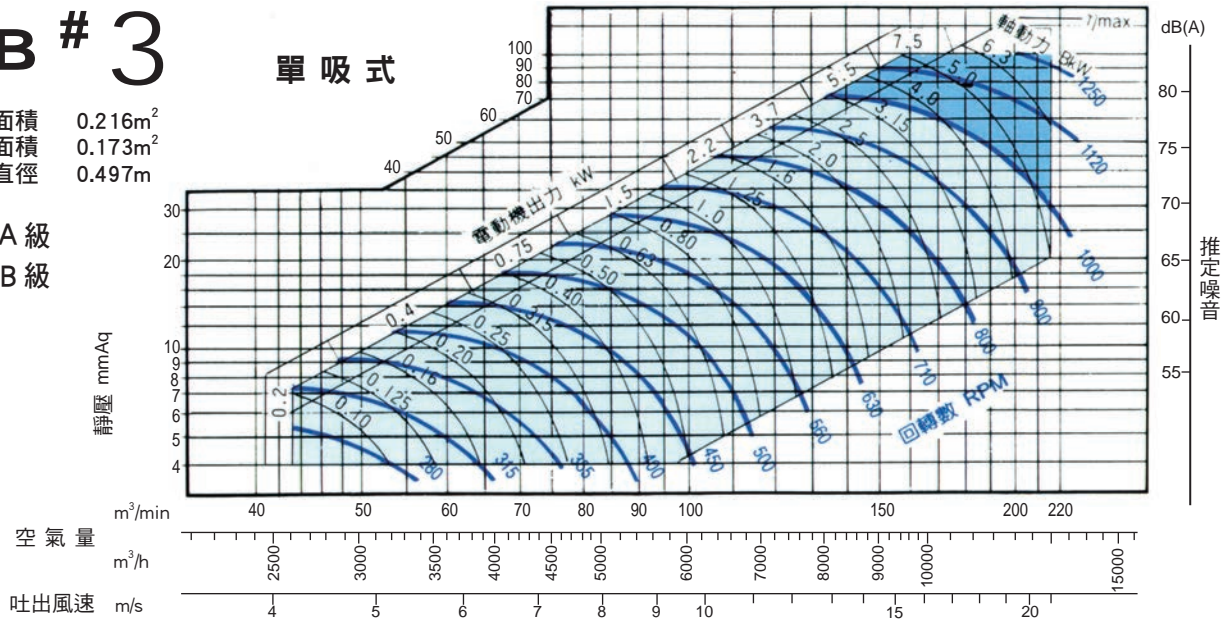

# FSB # 3 1/2 單吸式

吸入口面積 0.273m<sup>2</sup>  
吐出口面積 0.235m<sup>2</sup>  
風葉輪直徑 0.584m

A 級  
B 級

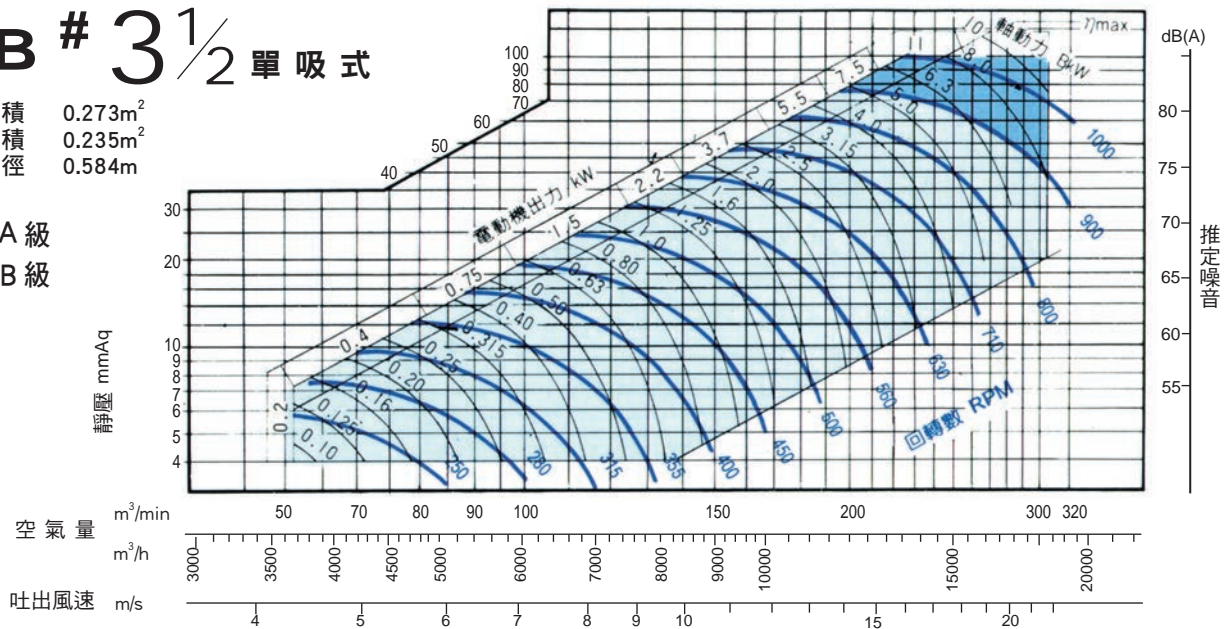

# FSB # 4

單吸式

吸入口面積 0.353m<sup>2</sup>  
吐出口面積 0.309m<sup>2</sup>  
風葉輪直徑 0.650m

A 級  
B 級

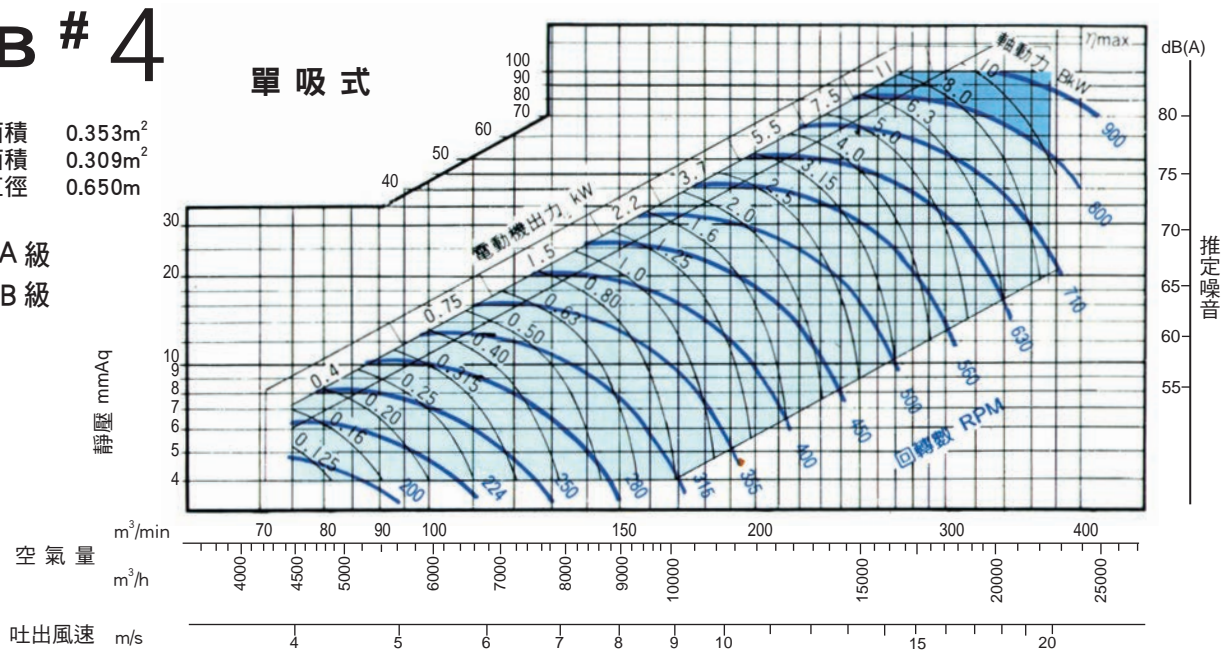

### FSB # 4 1/2 單吸式

吸入口面積 0.442m<sup>2</sup>  
吐出口面積 0.387m<sup>2</sup>  
風葉輪直徑 0.730m

A 級  
B 級

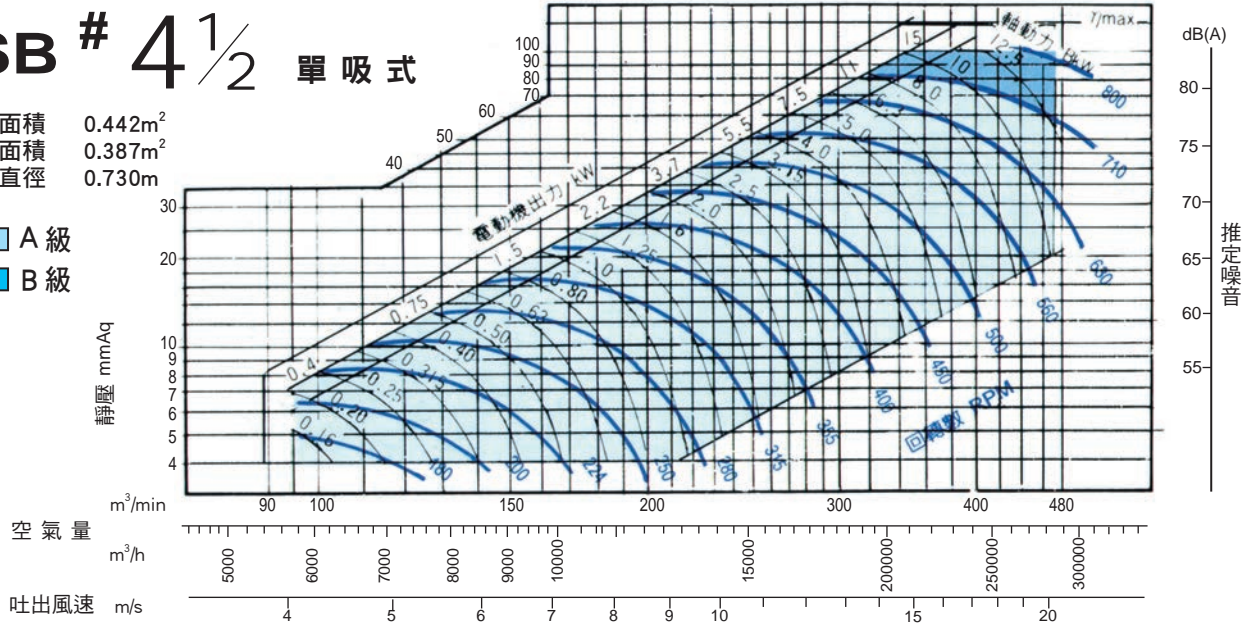

### FSB # 5 單吸式

吸入口面積 0.567m<sup>2</sup>  
吐出口面積 0.495m<sup>2</sup>  
風葉輪直徑 0.800m

A 級  
B 級

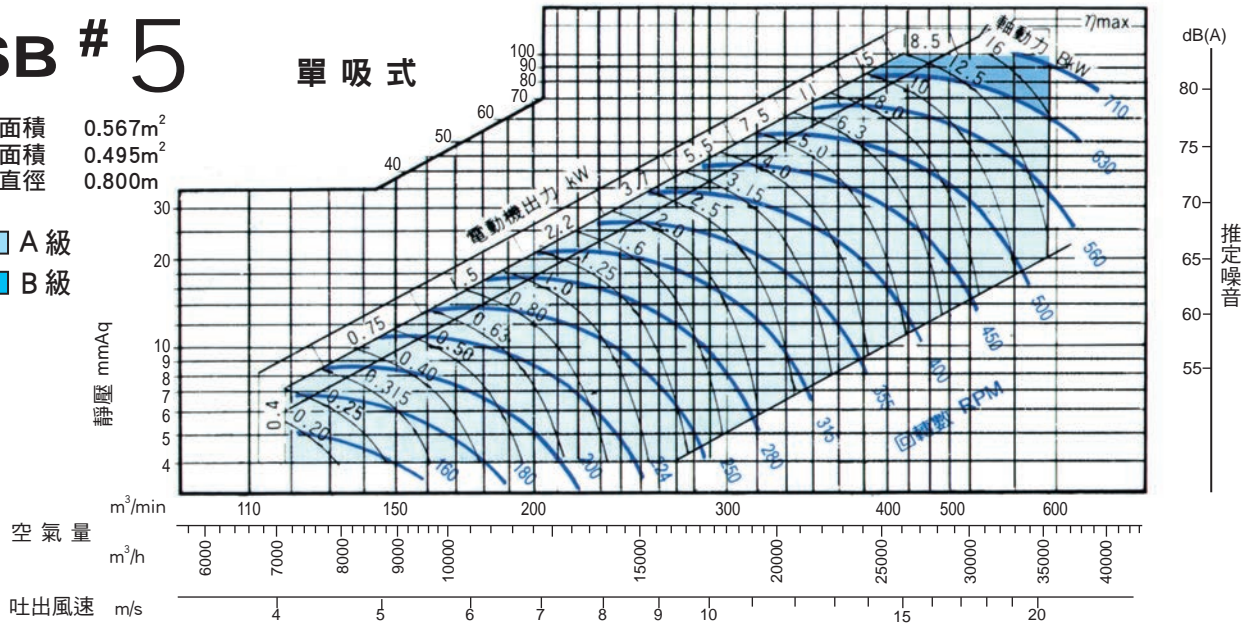

### FSB # 5 1/2 單吸式

吸入口面積 0.708m<sup>2</sup>  
吐出口面積 0.620m<sup>2</sup>  
風葉輪直徑 0.900m

A 級  
B 級

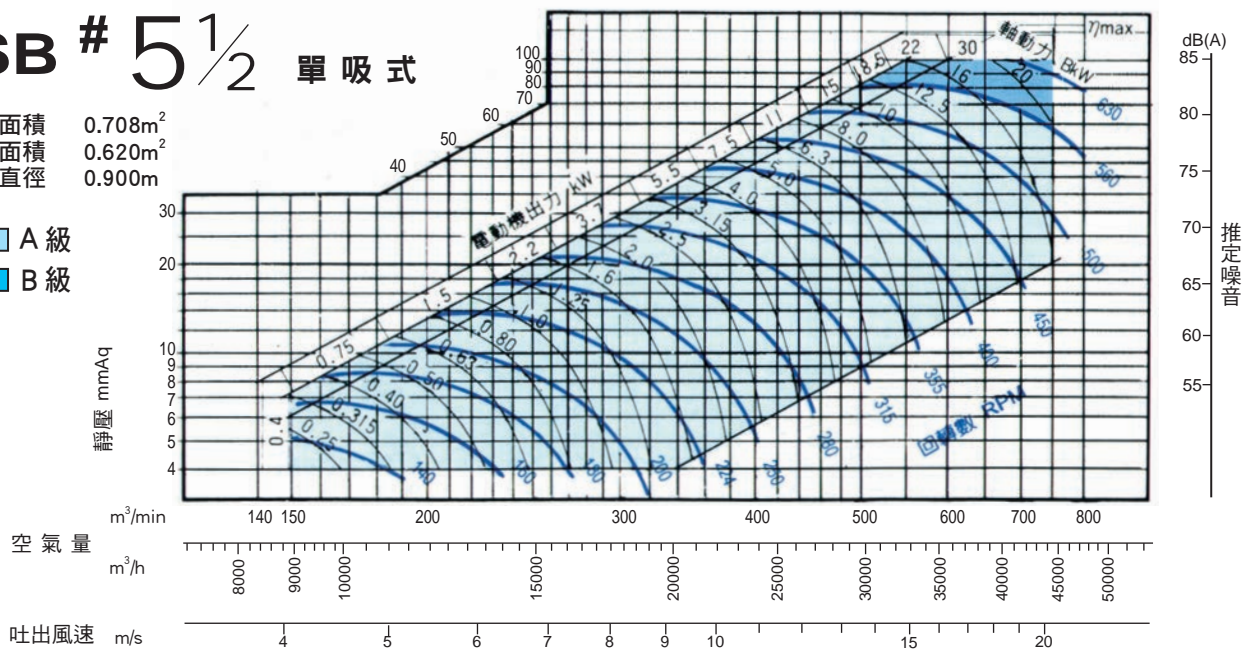

### FSB #6 單吸式

吸入口面積 0.882m<sup>2</sup>  
吐出口面積 0.773m<sup>2</sup>  
風葉輪直徑 1.000m

A 級  
B 級

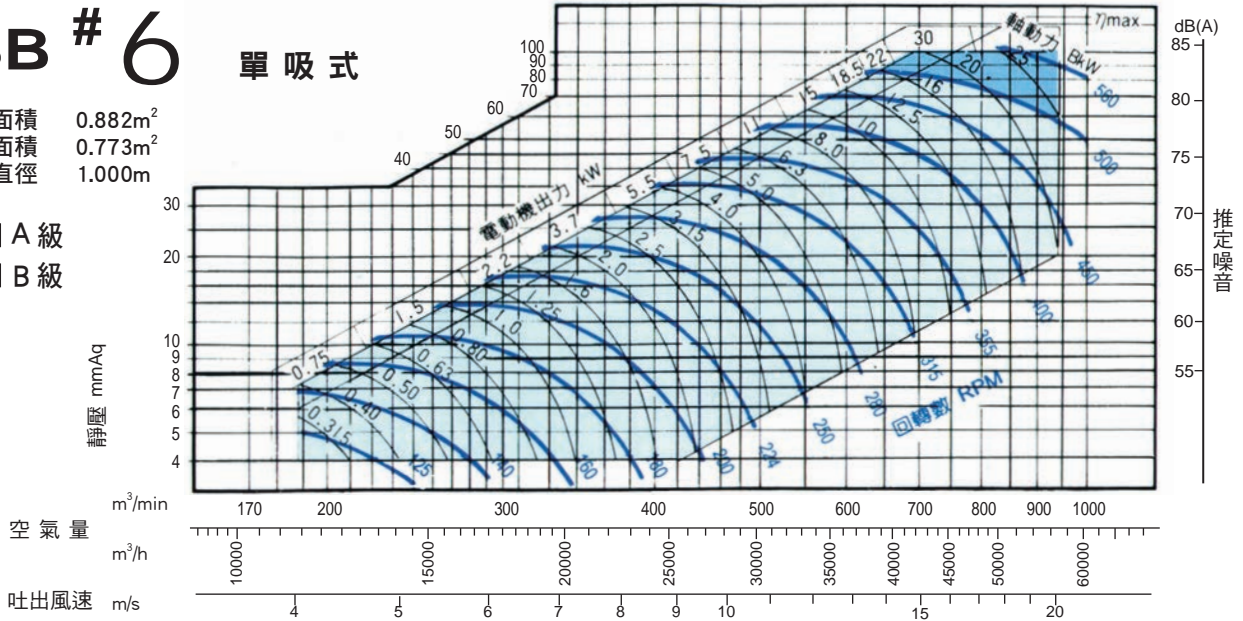

### FSB #7 單吸式

吸入口面積 1.094m<sup>2</sup>  
吐出口面積 0.978m<sup>2</sup>  
風葉輪直徑 1.120m

A 級  
B 級

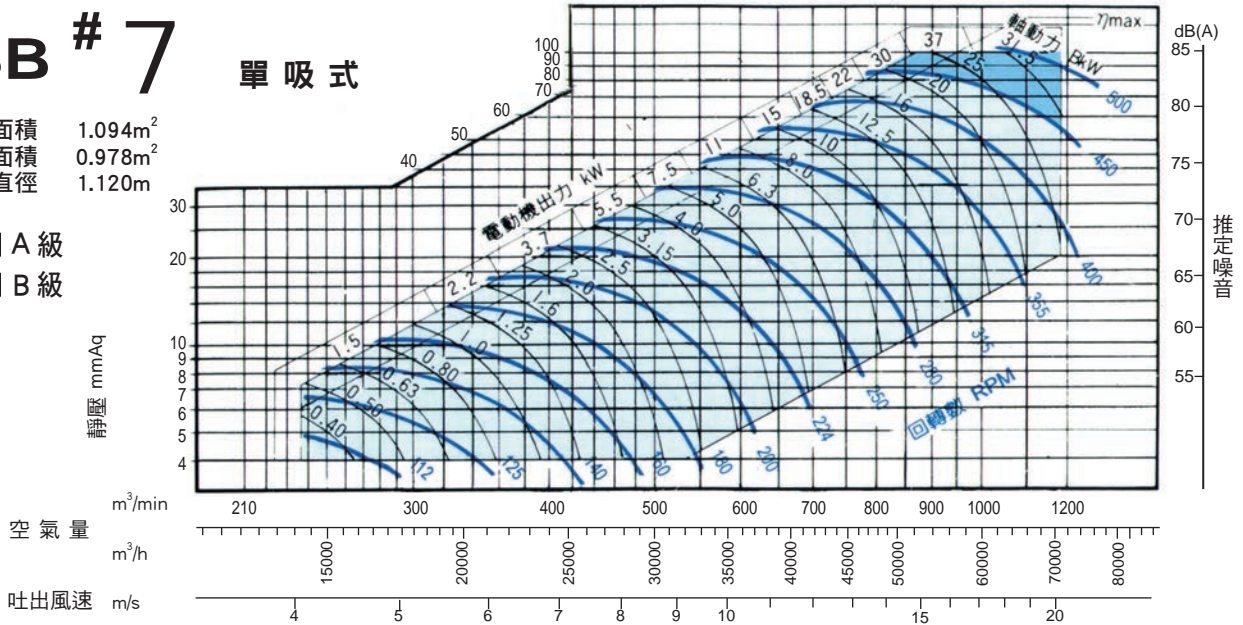

### FSB #8 單吸式

吸入口面積 1.368m<sup>2</sup>  
吐出口面積 1.216m<sup>2</sup>  
風葉輪直徑 1.250m

A 級  
B 級

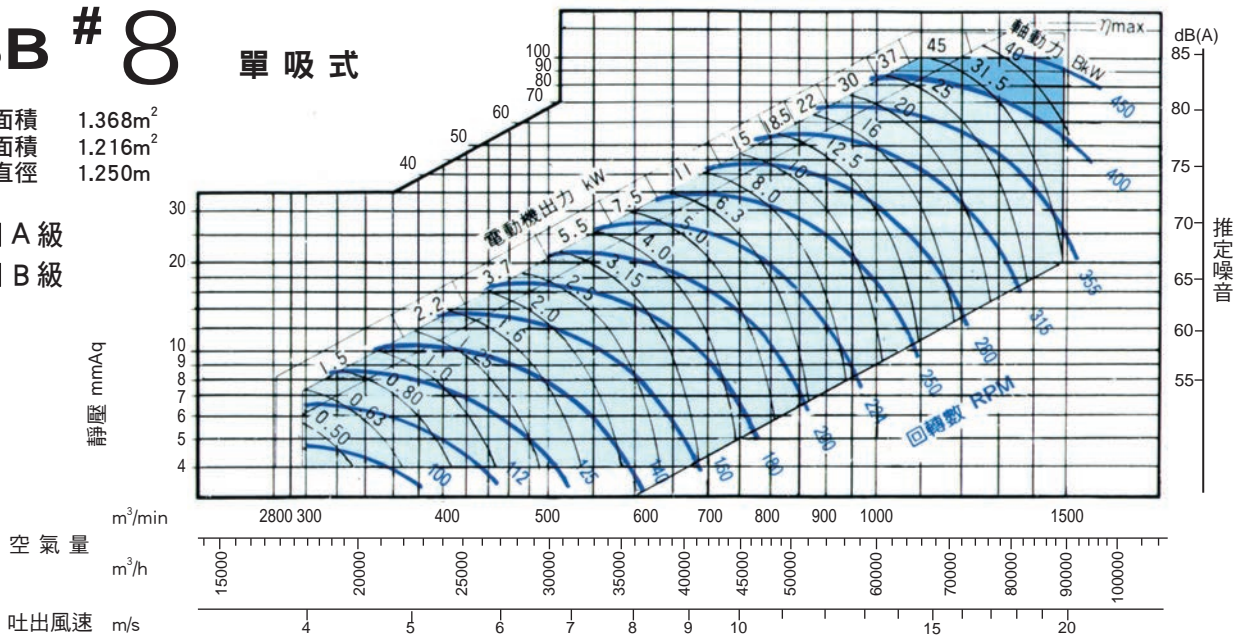

# FSB # 9

單吸式

吸入口面積 1.767m<sup>2</sup>  
吐出口面積 1.537m<sup>2</sup>  
風葉輪直徑 1.400m

A 級  
B 級

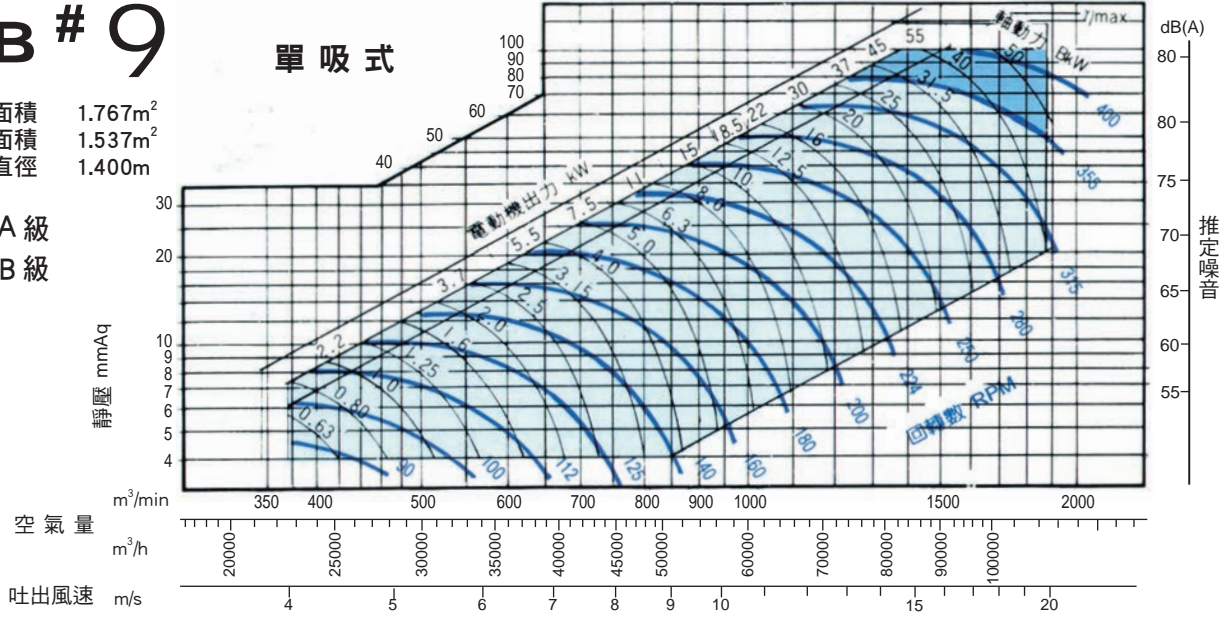

# FSB # 10

單吸式

吸入口面積 2.270m<sup>2</sup>  
吐出口面積 1.947m<sup>2</sup>  
風葉輪直徑 1.600m

A 級  
B 級

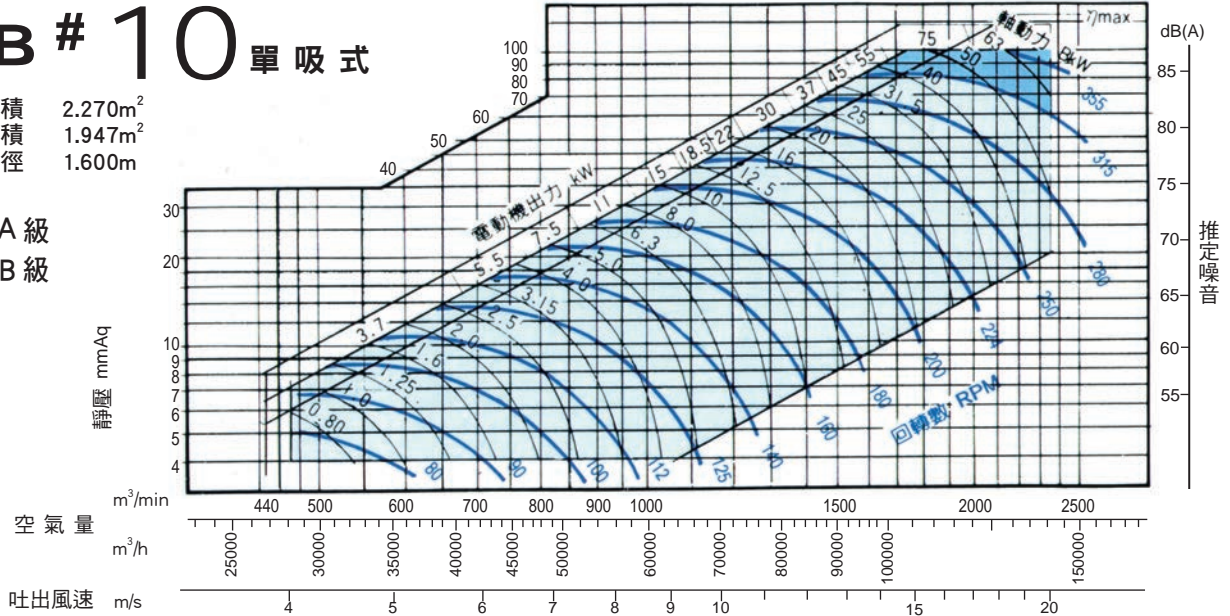

# FSB # 11

單吸式

吸入口面積 2.835m<sup>2</sup>  
吐出口面積 2.442m<sup>2</sup>  
風葉輪直徑 1.800m

A 級  
B 級

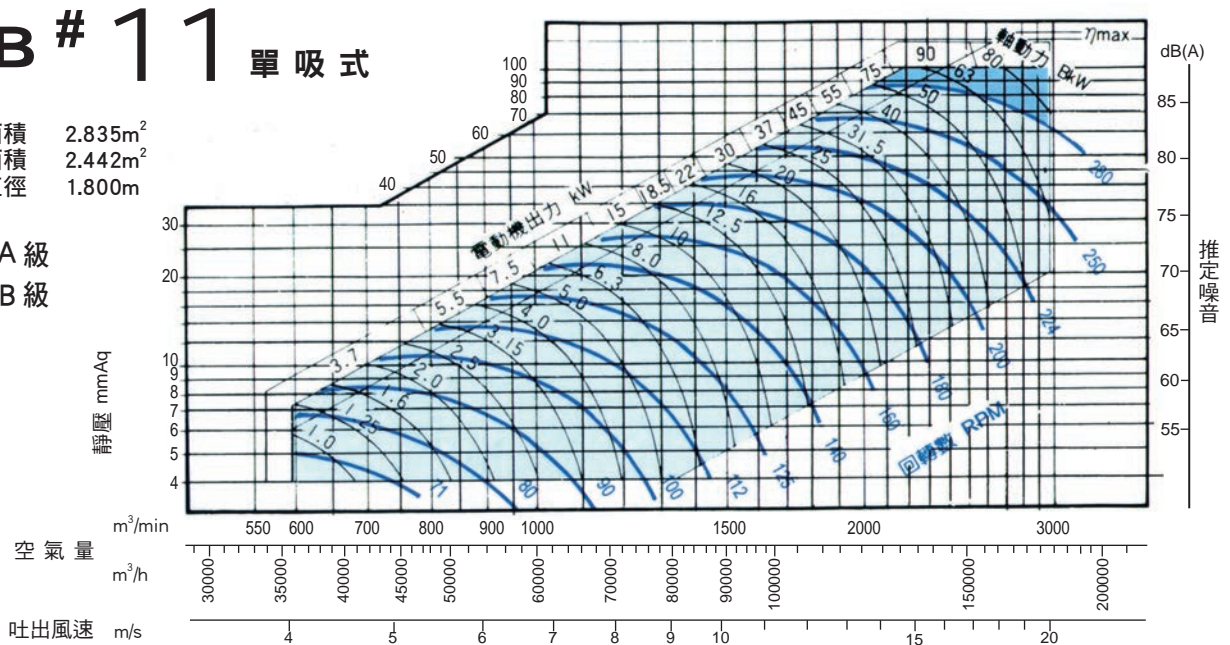

# FSB # 12 單吸式

吸入口面積 3.530m<sup>2</sup>  
吐出口面積 3.090m<sup>2</sup>  
風葉輪直徑 2.000m

A 級  
B 級

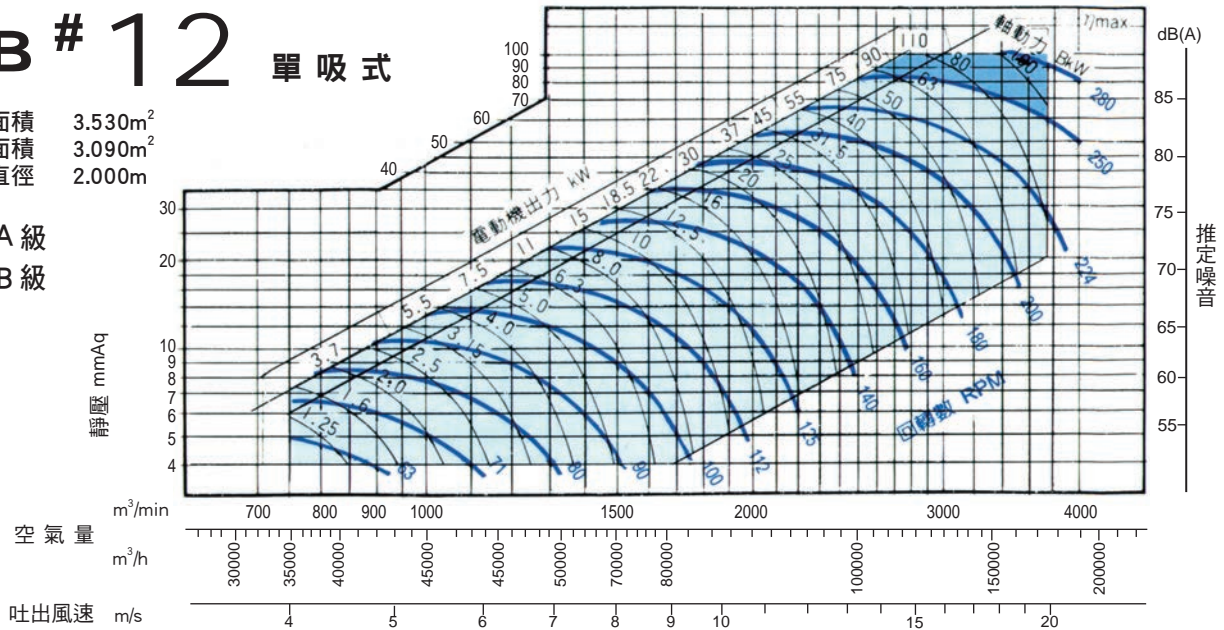

# FSB # 14 單吸式

吸入口面積 4.374m<sup>2</sup>  
吐出口面積 3.910m<sup>2</sup>  
風葉輪直徑 2.240m

A 級  
B 級

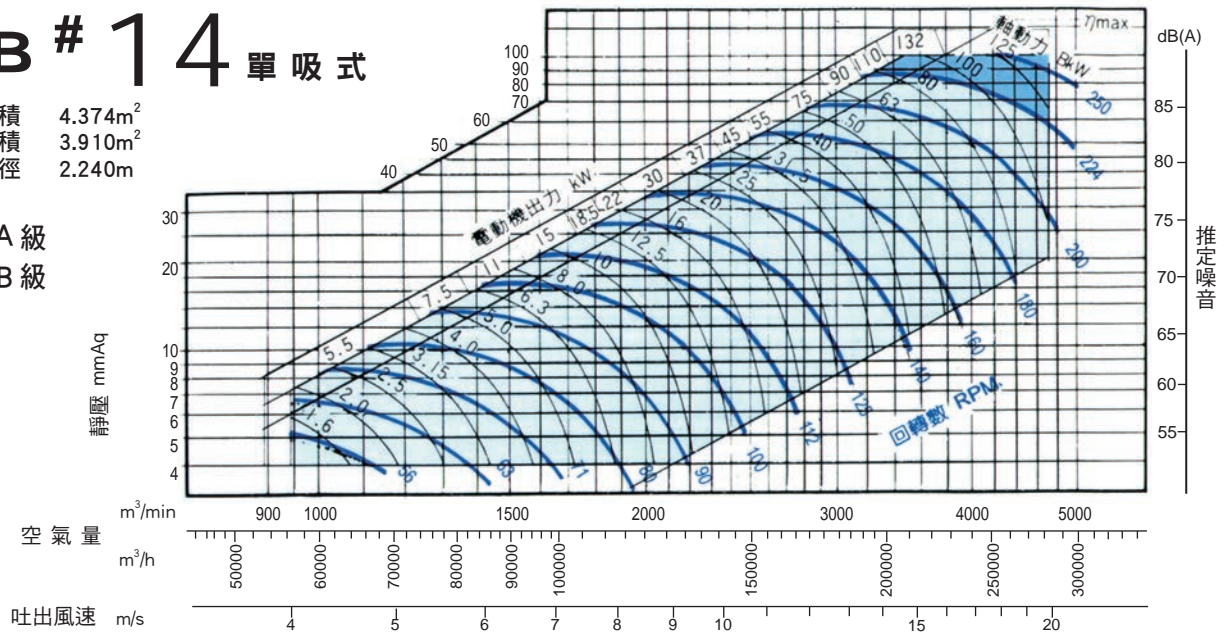

# FSB # 16

吸入口面積 5.515m<sup>2</sup>  
吐出口面積 4.902m<sup>2</sup>  
風葉輪直徑 2.500m

A 級  
B 級

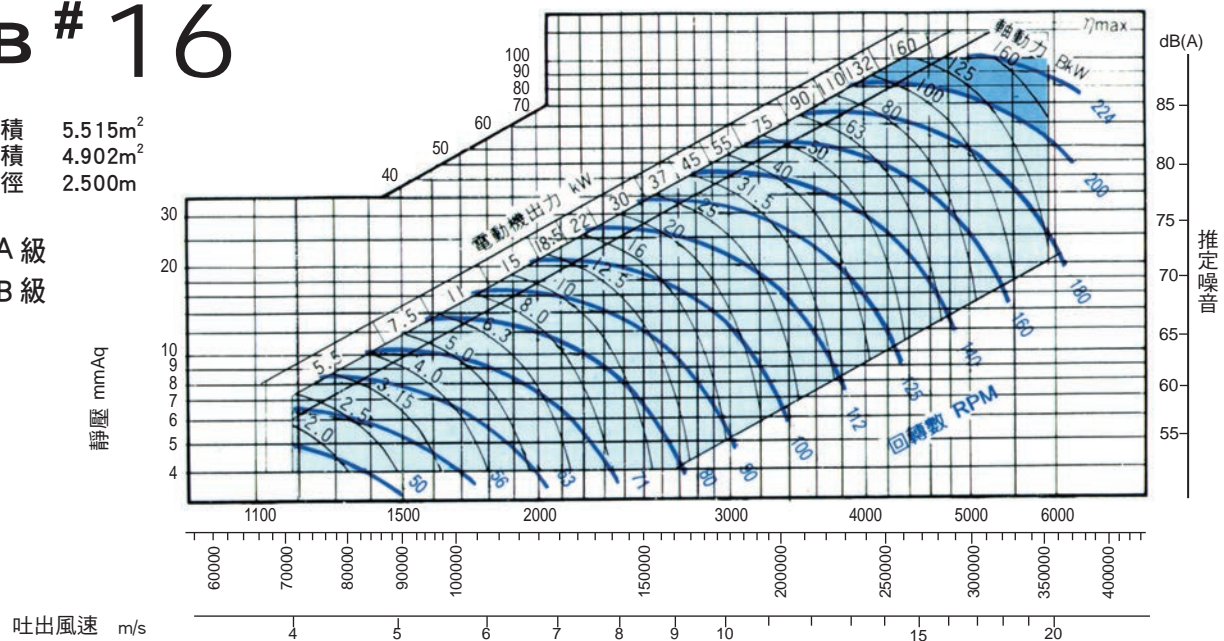

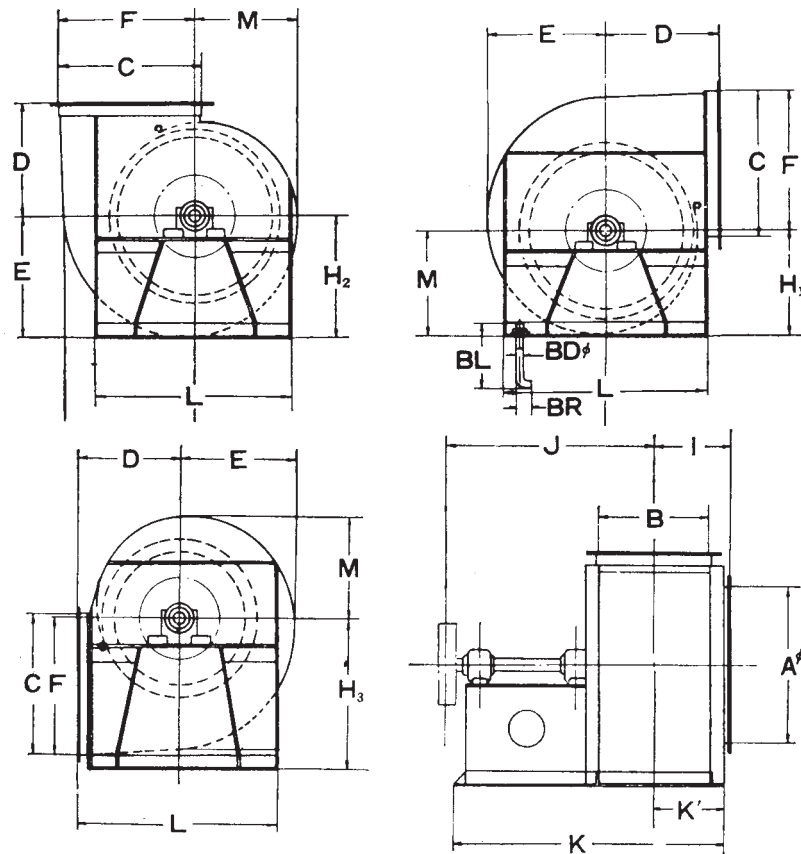

**FSB(型一)**  
**尺寸表**

單位：mm

型式	符號	AØ	B	C	D	E	F	H <sub>1</sub>	H <sub>2</sub>	H <sub>3</sub>	I	J	K	L	M	BDØ	BL	BR	重量
FSB-1¼		300	210	280	230	239	278	215	245	320	158	435	530	380	207	W <sub>¾</sub>	100	40	45
FSB-2		340	240	340	225	264	308	262	294	358	175	475	630	440	232	W <sub>¾</sub>	100	40	60
FSB-2½		400	300	400	275	330	385	320	360	435	207	602	788	530	290	W <sub>¾</sub>	100	40	105
FSB-3		500	320	480	330	396	462	378	426	512	248	668	885	630	348	W <sub>½</sub>	150	50	180
FSB-3½		580	380	560	380	462	539	436	492	589	279	804	1052	705	406	W <sub>½</sub>	150	50	230
FSB-4		640	450	640	440	528	616	494	558	666	325	870	1150	820	464	W <sub>½</sub>	150	50	320
FSB-4½		740	500	740	490	594	693	552	624	743	356	999	1310	895	522	W <sub>½</sub>	150	50	370
FSB-5		800	550	800	540	660	770	630	710	835	388	1082	1440	970	580	W <sub>½</sub>	150	50	450
FSB-5½		900	650	900	590	726	847	688	776	912	419	1202	1590	1095	638	W <sub>¾</sub>	200	65	540
FSB-6		1000	750	1030	650	792	924	746	842	989	475	1305	1725	1170	696	W <sub>¾</sub>	200	65	640
FSB-7		1120	850	1120	750	924	1080	872	984	1155	538	1533	1990	1350	812	W <sub>¾</sub>	250	80	850
FSB-8		1250	950	1250	850	1050	1230	988	1120	1305	600	1695	2215	1500	928	W <sub>¾</sub>	250	80	1150
FSB-9		1400	1060	1450	950	1190	1390	1120	1260	1490	665	1985	2580	1670	1050	W <sub>¾</sub>	250	80	1500
FSB-10		1600	1180	1650	1065	1320	1540	1230	1390	1640	755	2175	2830	1820	1160	W <sub>¾</sub>	250	80	2000
FSB-11		1900	1320	1850	1260	1487	1765	1310	1510	1900	795	2140	2850	2240	1287	W <sub>¾</sub>	315	100	2600
FSB-12		2100	1500	2060	1390	1655	1965	1460	1680	2130	905	2430	3200	2500	1431	W <sub>¾</sub>	315	100	3500
FSB-14		2360	1700	2300	1540	1850	2200	1640	1880	2350	1005	2700	3550	2800	1602	W <sub>¾</sub>	315	100	5000

註：表列為不含馬達之重量。

尺寸如有變更，恕不另行通知。

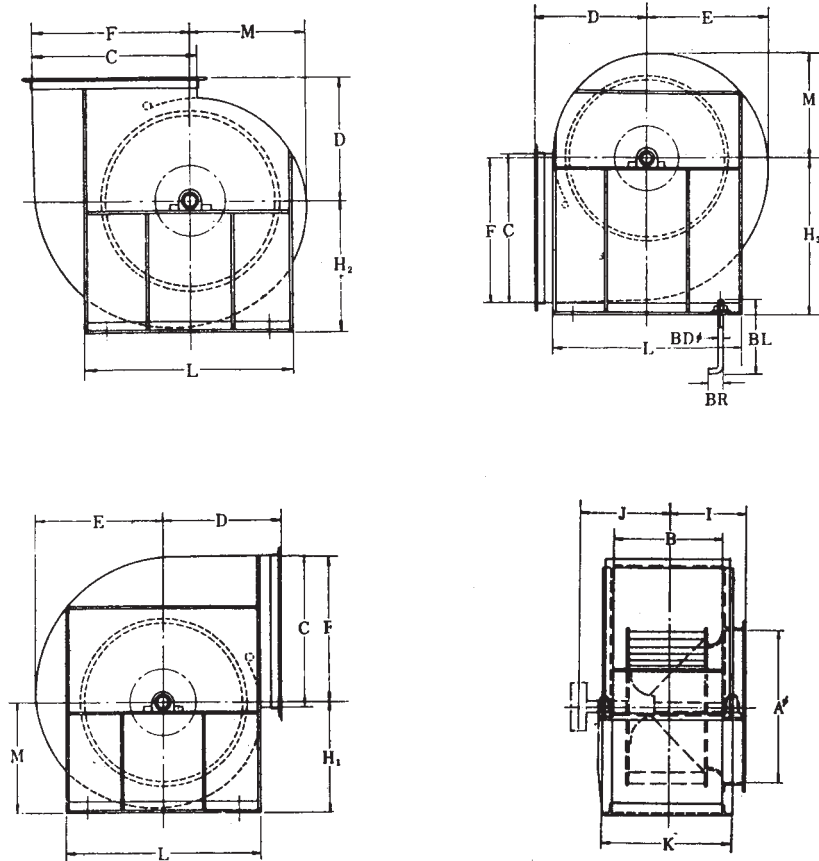
**FSB(型二)**  
**尺寸表**

單位：mm

符號 型式	AØ	B	C	D	E	F	H <sub>1</sub>	H <sub>2</sub>	H <sub>3</sub>	I	J	K	L	M	BDØ	BL	BR	重量
FSB-1¼	300	210	280	230	239	278	245	245	320	169	190	280	390	207	W¾	100	40	39
FSB-2	340	240	340	225	264	308	262	294	350	175	230	350	440	232	W¾	100	40	40
FSB-2½	400	300	400	275	330	385	320	360	435	207	290	412	530	290	W¾	100	40	50
FSB-3	500	320	480	330	396	462	378	426	512	248	330	474	630	348	W½	150	50	65
FSB-3½	580	380	560	380	462	539	436	492	589	279	360	536	705	406	W½	150	50	80
FSB-4	640	450	640	440	528	616	494	558	666	325	390	600	820	464	W½	150	50	120
FSB-4½	740	500	740	490	594	693	552	624	743	356	435	662	895	522	W½	150	50	180
FSB-5	800	550	800	540	660	770	630	710	835	388	470	756	970	580	W½	150	50	260
FSB-5½	900	650	900	590	726	847	688	776	912	419	505	816	1095	638	W¾	200	65	350
FSB-6	1000	750	1030	650	792	924	746	842	989	475	1305	1725	1170	696	W¾	200	65	420
FSB-7	1120	850	1120	750	924	1080	872	984	1155	538	635	1024	1350	812	W¾	250	80	700
FSB-8	1250	950	1250	850	1060	1230	988	1120	1305	600	700	1150	1500	928	W¾	250	80	850
FSB-9	1400	1060	1450	950	1190	1390	1120	1260	1490	665	800	1330	1670	1050	W¾	250	80	1000
FSB-10	1600	1180	1650	1065	1320	1540	1230	1390	1640	755	870	1450	1820	1160	W¾	250	80	1300
FSB-11	1900	1320	1850	1260	1487	1765	1310	1510	1900	795	950	1588	2240	1287	W¾	315	100	1600
FSB-12	2100	1500	2060	1390	1655	1965	1460	1680	2130	885	1030	1768	2500	1431	W¾	315	100	2400
FSB-14	2360	1700	2300	1540	1850	2200	1640	1880	2350	1005	1200	1969	2800	1602	W¾	315	100	3500

註：表列為不含馬達之重量。

尺寸如有變更，恕不另行通知。

# 標準回轉方向與出風口方 請面對馬達或皮帶輪

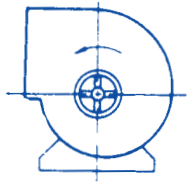

左回轉左橫向 **A**  
Counter-Clockwise  
Top Horizontal



右回轉右橫向 **B**  
Clockwise  
Top Horizontal

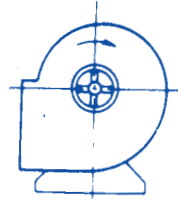

右回轉左橫向 **C**  
Clockwise  
Bottom Horizontal

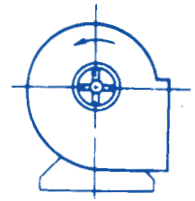

左回轉右橫向 **D**  
Counter-Clockwise  
Bottom Horizontal

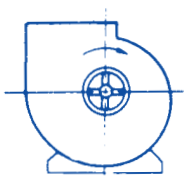

右回轉上向 **E**  
Clockwise  
Up Blast

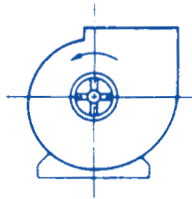

左回轉上向 **F**  
Counter-Clockwise  
Up Blast

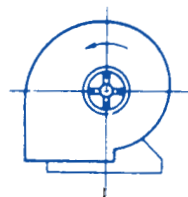

左回轉下向 **G**  
Counter-Clockwise  
Down Blast

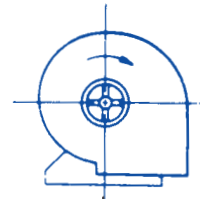

右回轉下向 **H**  
Clockwise  
Down Blast

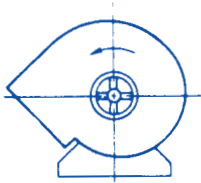

左回轉斜左下向 **I**  
Counter-Clockwise  
Top Angular Down

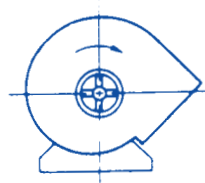

右回轉斜右下向 **J**  
Clockwise  
Top Angular Down

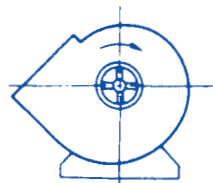

右回轉斜左上向 **K**  
Clockwise  
Bottom Angular Up

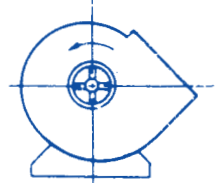

左回轉斜右上向 **L**  
Counter-Clockwise  
Bottom Angular Up

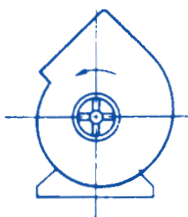

左回轉斜左上向 **M**  
Counter-Clockwise  
Top Angular Up

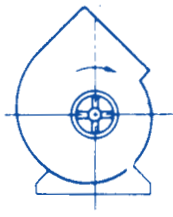

右回轉斜右上向 **N**  
Clockwise  
Top Angular Up



右回轉斜左下向 **O**  
Clockwise  
Bottom Angular Down



左回轉斜右下向 **P**  
Counter-Clockwise  
Bottom Angular Down



ISO 9001

## 峰緯通風機械股份有限公司 FENG WEI VENT.MACHINERY CO., LTD.

公司：新北市板橋區民生路三段225號1樓  
電話：(02)2254-1251(代表號) 傳真：(02)2254-1253  
工廠：新北市三峽區介壽路三段172巷28-1號  
電話：(02)8676-8851(代表號) 傳真：(02)8676-1624  
<http://www.fengwei.co> E-mail:feng.wei301@msa.hinet.net

### 營業項目

風機、集塵  
風管工程  
消防排煙  
設計、製造